

OLYMP®

Instruction Manual

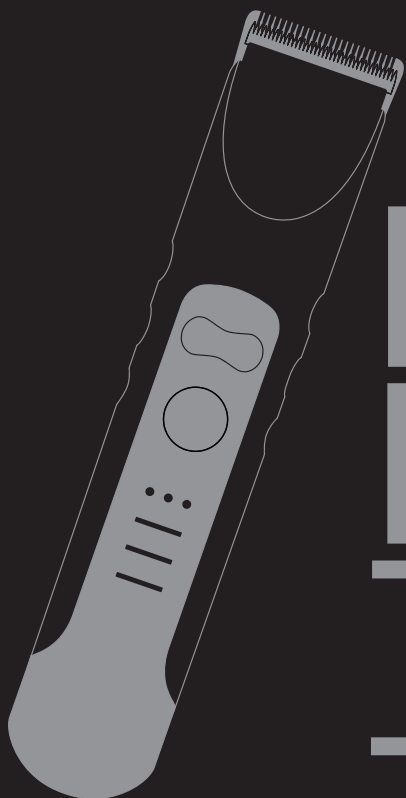

HAIR MASTER TRIMMER

HairMaster® TRIMMER z4t
PROFESSIONAL TECHNOLOGY BY OLYMP

HairMaster® TRIMMER

PROFESSIONAL TECHNOLOGY BY OLYMP

PRODUCT COMPONENTS

DISPLAY

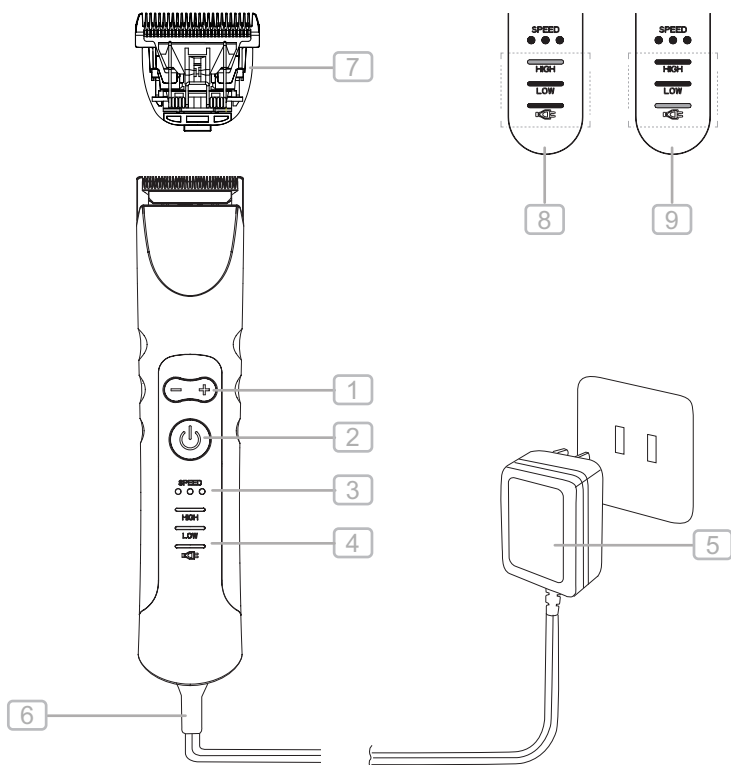

ACCESSORIES

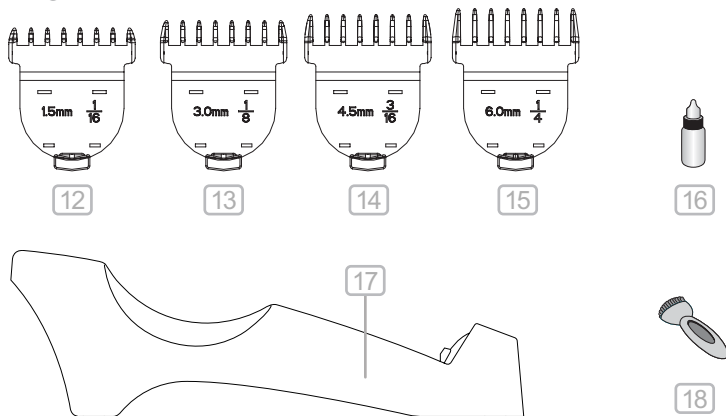

*Postal address
main office*

OLYMP GmbH & Co. KG
Hohenheimer Straße 91-97
70184 Stuttgart
Germany

Sales

P. O. Box 10 36 63, 70031 Stuttgart
Phone: +49 711 2131-0
Fax: +49 711 2131-222
service@olymp.de

*Postal address
customer service*

OLYMP-Kundendienst
Siemensstraße 1
71711 Murr
Germany

Phone: +49 7144 8002-70
Fax: +49 7144 8002-79
service@olymp.de

Internet

www.olymp.de

Device identification

Device Identification data

Device designation: Hair Trimmer
Type designation: HairMaster®TRIMMER
Model: z4t

Certification

Conformity mark: CE

© OLYMP 03/2025

LANGUAGES

DEUTSCH (DE).....	5 - 10
ENGLISH (GB)	11 - 16
NEDERLANDS (NL)	17 - 22
FRANÇAIS (FR)	23 - 28
ITALIANO (IT)	29 - 34
ESPAÑOL (ES)	35 - 40
DANSK (DK)	41 - 46
NORSK (NO)	47 - 52
SVENSKA (SE)	53 - 58
SUOMI (FI)	59 - 64
HRVATSKI (HR)	65 - 70
POLSKI (PL)	71 - 76
ČEŠTINA (CZ).....	77 - 82
SLOVÁK (SK)	83 - 88
SLOVENSKI (SI).....	89 - 94
MAGYAR (HU)	95 - 100
БЪЛГАРСКИ (BG)	101 - 106
TÜRKÇE (TR).....	107 - 112
ΕΛΛΗΝΙΚΑ (GR).....	113 - 118
РУССКИЙ (RU)	119 - 124

INHALTSVERZEICHNIS

Produktbestandteile	5
Displayanzeige	5
Zubehör	5
Symbolbeschreibung	6
Bestimmungsgemäße Verwendung.....	6
Lieferumfang	6
Technische Daten	6
Sicherheit	6
Ladeanweisung.....	8
Inbetriebnahme.....	8
Bedienung	8
Reinigung, Pflege, Aufbewahrung	9
Entsorgung	10
Gewährleistung	10
Konformität	10

PRODUKTBESTANDTEILE

- 1 +/- Geschwindigkeit
- 2 Ein-/Ausschalter
- 3 Geschwindigkeit
- 4 LED-Indikator
- 5 Netzteil
- 6 Geräteanschlussstecker
- 7 Scherkopf

DISPLAYANZEIGE

- 8 Ladezustand LOW
- 9 Ladezustand MID
- 10 Ladezustand HIGH
- 11 Lademodus

ZUBEHÖR

- 12 13 Kammaufsätze 1,5 mm, 3 mm
- 14 15 Kammaufsätze 4,5 mm, 6 mm
- 16 Schmieröl
- 17 Ladestation
- 18 Reinigungsbürste

SYMBOLBESCHREIBUNG

IN DIESER BEDIENUNGSANLEITUNG ODER AUF DEM GERÄT WERDEN FOLGENDE PIKTOGRAMME/SYMBOLS VERWENDET:



Bedienungsanleitung lesen!



Halten Sie Kinder und andere Personen während der Benutzung des Elektrogerätes fern.



Ein beschädigtes Gerät, Netzkabel oder Netzstecker bedeuten Lebensgefahr durch elektrischen Schlag. Kontrollieren Sie regelmäßig den Zustand von Gerät, Netzkabel, Netzstecker.



Entsorgen Sie Verpackung und Gerät umweltgerecht!



Warn- und Sicherheitshinweise beachten!



Vorsicht vor elektrischem Schlag! Gefährliche elektrische Spannung – Lebensgefahr!



Volt-Wechselspannung



WARNUNG: Dieses Gerät nicht in der Nähe von Badewannen, Duschwannen oder anderen Gefäßen benutzen, die Wasser enthalten.

OLYMP Professional Trimmer

Vielen Dank für den Kauf des neuen HairMaster®TRIMMER. Bitte lesen Sie diese Gebrauchsanweisung sehr sorgfältig und beachten Sie die Sicherheitshinweise sowie die Anforderungen an die Bedienung und Pflege des Gerätes. Diese Gebrauchsanweisung ist Bestandteil des Gerätes. Bitte geben Sie das Gerät nicht ohne diese Gerätedokumentation an andere Benutzer weiter. Die Gebrauchsanweisung muss für jeden Benutzer ständig verfügbar sein. Bewahren Sie die Gerätedokumentation deshalb immer in der Nähe des Gerätes auf. Diese Bedienungsanleitung kann auch als PDF-Datei bei unserem Kundenservice angefordert werden.

Unser Kundendienst ist für Sie da:

- wenn Sie Fragen zum Gerät und zu seiner Anwendung haben,
- wenn Sie Zubehör nachbestellen möchten,
- im Service- und Gewährleistungsfall.

BESTIMMUNGSGEMÄSSE VERWENDUNG – Privat- und Gewerblich

Dieses Gerät ist nur zum Stylen von Naturhaar vorgesehen. Es darf nicht bei Kunsthaar oder anderen Materialien, sondern nur an menschlichem Haar angewendet werden. Die Nichteinhaltung der bestimmungsgemäßen Verwendung führt zum Erlöschen der Gewährleistung und haftungsrechtlichen Ansprüchen.

Gewerbliche Nutzung:

Das Gerät ist für den professionellen Einsatz in Friseursalons entwickelt, sofern es nach den Sicherheitsnormen und den richtigen Wartungsanforderungen betrieben wird.

Die gewerbliche Nutzung ist nur zulässig, wenn alle rechtlichen Vorschriften und Sicherheitsanforderungen eingehalten werden.

Private Nutzung:

Das Gerät kann auch im privaten Bereich verwendet werden. Beachten Sie die Sicherheits- und Gebrauchsvorschriften.

LIEFERUMFANG

1 x Haarschneidemaschine HairMaster®TRIMMER

1 x Scherkopf

1 x Netzteil

1 x Kammaufsatz 1,5 mm

1 x Kammaufsatz 3 mm

1 x Kammaufsatz 4,5 mm

1 x Kammaufsatz 6 mm

1 x Reinigungsbürste

1 x Schmieröl

1 x Ladestation

1 x Bedienungsanleitung

TECHNISCHE DATEN

Produktname: HairMaster®TRIMMER

Model: z4t

Netzteil: Input 100-240V AC 50/60Hz, 0,2A max.

Output 5V DC 1000mA

Wiederaufladbarer Lithium-Polymer-Akku 3,2V, 1000mAh

Ladezeit: ca. 60 Minuten

Nutzungsdauer: max. 180 Minuten (Laufzeit abhängig von der Drehzahl)

Umgebungsbedingungen: Nur für Innenräume zugelassen.

Zulässige Umgebungstemperatur: +5°C bis +40°C

SICHERHEIT



Sicherheitshinweise

Lesen Sie vor Gebrauch die Bedienungsanleitung aufmerksam durch. Bewahren Sie das Gerät nach Gebrauch an einem sicheren, trockenen Ort, außerhalb der Reichweite von Kindern auf.

Beachten Sie beim Auspacken des Gerätes:



Gefahr für Kinder. Lebensgefahr durch Ersticken!

- Halten Sie das Verpackungsmaterial (z.B. Polybeutel) von Kindern fern.
- Kinder dürfen nicht mit dem Gerät spielen. Reinigung und Benutzer-Wartung dürfen nicht durch Kinder durchgeführt werden, es sei denn, sie sind beaufsichtigt.



Zur Vermeidung eines lebensgefährlichen elektrischen Schlags.



WARNUNG: Dieses Gerät nicht in der Nähe von Badewannen, Duschwannen oder anderen Gefäßen benutzen, die Wasser enthalten. Das Gerät immer trocken halten.

- Gerät niemals in Wasser oder in eine andere Flüssigkeit tauchen.
- Das Gerät nicht während des Badens benutzen.
- Falls das Gerät ins Wasser fällt, sofort den Netzstecker ziehen. Nicht ins Wasser greifen!
- Ziehen Sie den Netzstecker aus der Steckdose,
 - wenn eine Störung auftritt
 - bevor Sie das Gerät reinigen
 - wenn Sie das Gerät längere Zeit nicht benutzen
 - nach jedem Gebrauch.
- Achten Sie darauf, dass das Kabel nicht in Schranktüren eingeklemmt oder über heiße Oberflächen gezogen wird. Es könnte sonst die Isolierung des Kabels beschädigt werden.

STROMSCHLAGGEFAHR!



Zur Vermeidung von Verletzungen ist zu beachten:

- Wenn das Gerät in einem Badezimmer verwendet wird, ist nach Gebrauch der Stecker zu ziehen, da die Nähe von Wasser eine Gefahr darstellt, auch wenn das Gerät ausgeschaltet ist.
- Wenn Sie das Gerät nicht benutzen, ziehen Sie den Stecker aus der Steckdose. Lassen Sie das Gerät abkühlen und bewahren Sie es an einem sicheren und trockenen Ort auf.
- Legen Sie das Gerät nicht direkt auf Oberflächen ab, wenn es erhitzt oder an die Steckdose angeschlossen ist.
- Das Kabel darf nicht verdreht, gezogen, geknickt oder um das Gerät gewickelt werden. Dies kann zu einem vorzeitigen Verschleiß führen.

- Falls das Kabel verdreht ist, vor dem Gebrauch entwirren.
- Prüfen Sie das Gerät und vor allem das Kabel regelmäßig auf defekte und poröse Stellen. Überprüfen Sie besonders das Netzkabel und den Netzstecker.



Nur benutzen, wenn das Gerät sowie Kabel und Stecker keine Beschädigung aufweisen. Benutzen Sie ein defektes Gerät auf keinen Fall.

- Versuchen Sie niemals, ein defektes Gerät selbst zu reparieren!
- Halten Sie das Kabel von beheizten Oberflächen fern. Wickeln Sie das Kabel nicht um das Gerät.
- Lassen Sie das Gerät nicht fallen und stecken Sie keine Gegenstände in die Öffnungen.
- Wenn das Gerät oder Kabel beschädigt oder defekt sind, müssen diese durch den OLYMP-Kundendienst oder autorisiertes Fachpersonal ersetzt werden, um Gefährdungen zu vermeiden.

VORSICHT!

Der HairMaster®TRIMMER kann bei seiner Benutzung warm werden. Vermeiden Sie jeglichen Augen- und Hautkontakt mit dem erwärmten Scherkopf.

BRANDGEFAHR bei unsachgemäßen Gebrauch!

- Nicht auf Kunsthaar, sondern ausschließlich am menschlichen Haar anwenden!
- Brandgefahr durch hohe Temperaturen!
- **Hinweis:** Verwendung nur bei trockenem Haar



Zur Gewährleistung von einwandfreiem Betrieb ist zu beachten:

- Betreiben Sie das Gerät nur gemäß den Angaben auf dem Typenschild.
- Zulässige Umgebungstemperatur: +5°C bis +40°C aus.
- Reinigen Sie das Gerät gründlich nach jeder Anwendung (siehe Kapitel „Reinigung, Pflege, Aufbewahrung“).
- Dieses Gerät kann von Kindern ab 8 Jahren und darüber sowie von Personen mit verringerten physischen, sensorischen oder mentalen Fähigkeiten oder Mangel an Erfahrung und Wissen benutzt werden, wenn sie beaufsichtigt werden oder bezüglich des sicheren Gebrauchs des Gerätes unterwiesen wurden und die daraus resultierenden Gefahren verstanden haben.
- Verwenden Sie ausschließlich die von OLYMP mitgelieferte oder erhältliche Spannungsversorgung und Zubehör.
- Halten Sie die Teile und Oberflächen sauber und frei von Staub, Schmutz und Chemikalien (wie z.B. Haarspray)

LADLEANWEISUNG



Der Ladevorgang eines Lithium-Ionen-Akkus birgt potenzielle Risiken, einschließlich der Gefahr von Überhitzung, Brand oder Explosion. Bitte laden Sie den Akku nur gemäß den Anweisungen in dieser Bedienungsanleitung und verwenden Sie nur das OLYMP Original Steckernetzteil. Legen Sie zum Laden den HairMaster CLIPPER/TRIMMER nur auf nicht brennbaren Oberflächen ab. Laden Sie die Haarschneidemaschine nie unbeaufsichtigt. OLYMP haftet nicht für Schäden, die durch unsachgemäßen Gebrauch entstehen.

VOR DER ERSTEN INBETRIEBNAHME 3 STUNDEN LADEN.

Aufladen ohne Ladestation

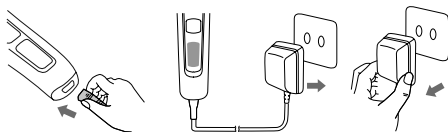

1. Verbinden Sie den Geräteanschlussstecker (6) mit dem Steckplatz am Gerät.
2. Prüfen Sie, ob das Gerät ausgeschaltet ist. Stecken Sie nun das Netzteil (5) in eine Steckdose.
3. Beim Ladevorgang leuchten der LED-Indikator (11).
4. Ist das Aufladen abgeschlossen, wird der Ladeprozess automatisch beendet.
5. Bitte stecken Sie das Netzteil (5) aus. Der HairMaster®TRIMMER kann sofort genutzt werden.

Aufladen mit Ladestation

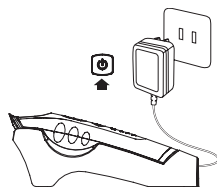

1. Verbinden Sie den Geräteanschlussstecker (6) mit dem Steckplatz an der Ladestation (17).
2. Legen Sie den Trimmer in die Ladestation (17).
3. Prüfen Sie, ob das Gerät ausgeschaltet ist. Stecken Sie nun das Netzteil (5) in eine Steckdose.
4. Wenn die Lademodus (11) LED leuchtet, beginnt der Ladevorgang.

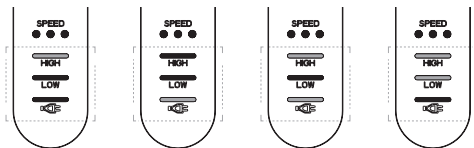

LED indicator remaining power	LOW	LOW	HIGH
1%~30%	on	flashes	off
30%~100%	on	on	flashes
fully charged	off	on	on



GEFAHR EINES STROMSCHLAGES! Das Gerät bei Anschluss an Stromnetz oder Netzbetrieb nie mit nassen Händen berühren.

WICHTIG!

1. Das Gerät sollte niemals unbeaufsichtigt sein, wenn es an die Steckdose angeschlossen ist.
2. Die Ladezeit beträgt ca. 1 Stunden. Nach 3-4 Ladevorgängen und Einsätzen kann die Gerätelauzeit maximiert werden.
3. Nach 400 Ladevorgängen und Einsätzen kann sich die Akkuleistung auf 80 % reduzieren.
4. Die Haarschneidemaschine wird bei Verwendung und beim Ladevorgang warm.
5. Verwenden Sie kein Verlängerungskabel mit diesem Gerät.

INBETRIEBNAHME

Vor der ersten Inbetriebnahme 3 Stunden laden.

Lassen Sie das Gerät vor Erstgebrauch ca. 3 - 5 Minuten laufen. Dabei kann fabrikationsbedingt leichte Geruchsentwicklung entstehen. Dies ist unbedenklich und tritt nur bei Erstgebrauch auf.

BEDIENUNG

Anzeigesymbole

3 Geschwindigkeit

speed level indicator	SPEED	SPEED	SPEED
	● ● ● ●	● ● ● ●	● ● ● ●
speed	5000RPM	5500RPM	6000RPM

4 Anzeige während der Nutzung

LED indicator remaining power		LOW	HIGH
100%~30%	off	ON	flashes
30%~5%	off	flashes	off
<5%	flashes	off	off

Anweisungen für den Kammaufsatz

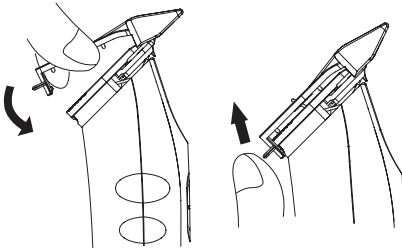

Halten Sie den Kammaufsatz an beiden Seiten, wie im Bild 1 dargestellt, und schieben Sie den Kammaufsatz auf den Scherkopf. (Bei richtiger Umsetzung sitzt der Kammaufsatz fest und kann nicht verloren werden)

Um den Kammaufsatz zu entfernen, drücken und schieben Sie den Aufsatz in die entgegengesetzte Richtung, wie in Bild 2.

Bitte beachten:

Bitte seien Sie vorsichtig mit der scharfen Klinge beim Schneiden in der Nähe des Ohres. Um Verletzungen am Ohr zu vermeiden, halten Sie bitte die Hand schützend vor das Ohr, bevor Sie schneiden.



REINIGUNG, PFLEGE, AUFBEWAHRUNG



GEFAHR! LEBENSGEFAHR DURCH STROMSCHLAG!

Eine Wartung und Schmierung des Gerätes ist erforderlich. Zum ordnungsgemäßen Betrieb das Gerät stets sauber halten.

- Ziehen Sie den Netzstecker aus der Steckdose und lassen Sie es abkühlen, bevor Sie das Gerät reinigen.

- Halten Sie das Kabel und den Netzstecker immer trocken.
- **GEFAHR!** Gerät zur Reinigung niemals in Wasser oder eine andere Flüssigkeit tauchen.
- Bitte nicht mit einer Wasserspülung reinigen.
- Bitte den HairMaster®TRIMMER nicht zerlegen oder reparieren.
- Reinigen Sie das Gehäuse mit einem weichen, leicht angefeuchteten Tuch. Verwenden Sie keine scharfen Reinigungsmittel, da diese die Oberfläche angreifen können.

Reinigungsanweisungen



Schieben Sie den Scherkopf zum Abnehmen nach hinten, wie im oberen Bild dargestellt.



Bitte ölen Sie die Klinge mit 1-2 Tropfen Öl. (Wenn der Scherkopf richtig eingesetzt wurde, ertönt im Betrieb ein klarer Klang).

Aufbewahrung

- Bevor Sie das Gerät zur Aufbewahrung verstauen, lassen Sie es zunächst abkühlen.
- Das Gerät sollte an einem sicheren, trockenen Ort außerhalb der Reichweite von Kindern aufbewahrt werden.
- Wickeln Sie das Kabel nicht um das Gerät, da das Kabel dadurch abnutzt und vorzeitig bricht. Vermeiden Sie, dass das Kabel oder der Stecker gerissen, stark gebogen, verdreht oder zu stark gespannt wird.

ENTSORGUNG



Zum Schutz der Umwelt und der natürlichen Ressourcen muss das Gerät am Ende seiner Lebensdauer gemäß den geltenden gesetzlichen Vorschriften entsorgt werden. Die Haarschneidemaschine enthält elektronische Bauteile und Materialien, die nicht im regulären Haushaltsabfall entsorgt werden dürfen.

Die Entsorgung von Elektrogeräten unterliegt den Bestimmungen des ElektroG. Als Endverbraucher sind Sie verpflichtet, das Gerät nicht über den normalen Hausmüll zu entsorgen.

WEEE-Richtlinie, diese Richtlinie verpflichtet alle EU-Mitgliedstaaten zur ordnungsgemäßen Entsorgung von Elektro- und Elektronikgeräten.

Rückgabe und Recycling:

Bringen Sie das Gerät zum nächstgelegenen Recyclinghof oder einem zertifizierten Entsorgungsunternehmen, das auf Elektro- und Elektronikgeräte spezialisiert ist.

Viele Handelspartner bieten auch Rücknahmesysteme an, bei denen Sie das Altgerät kostenlos abgeben können.

Hinweis zur Batterieentsorgung:

Falls die Haarschneidemaschine eine wiederaufladbare Batterie oder Akkus enthält, achten Sie darauf, diese gemäß den Vorschriften für Batterien und Akkus zu entsorgen. Batterien dürfen nicht mit dem Haushaltsabfall entsorgt werden. Nutzen Sie dafür die speziellen Sammelstellen für Altbatterien und Akkus.

Durch die ordnungsgemäße Entsorgung tragen Sie zum Schutz von Mensch und Umwelt bei.

GEWÄHRLEISTUNG

Auf den HairMaster®TRIMMER gewähren wir ein Jahr Gewährleistung ab Lieferdatum. Im Übrigen gelten die gesetzlichen Bestimmungen. Beanstandungen von Fehlern, die bereits bei der Auslieferung des Gerätes offensichtlich sind, werden nur berücksichtigt, wenn sie innerhalb von 3 Tagen nach Auslieferung geltend gemacht werden. Die Gewährleistung erlischt bei unsachgemäßer Nutzung. Lesen Sie dazu auch das Kapitel Sicherheit. Ungerechtfertigte Inanspruchnahme unseres Kundendienstes (Bedienfehler, Geräteeinstellungen) gehen zu Lasten des Kunden.

KONFORMITÄT

In Übereinstimmung mit folgenden Europäischen Richtlinien wurde auf dem Produkt das CE-Zeichen angebracht:

2014/35/EU Niederspannungsrichtlinie

2014/30/EU EMV-Richtlinie

2011/65/EC RoHS-Richtlinie

Die Konformitätserklärung ist beim Inverkehrbringer hinterlegt:

OLYMP GmbH & Co. KG
Hohenheimer Straße 91-97
70184 Stuttgart
Deutschland

HINWEIS

Im Zuge von Produktverbesserungen behalten wir uns technische und optische Veränderungen am HairMaster®TRIMMER und dem Zubehör vor.

INHALTSVERZEICHNIS

Product Components.....	11
Display	11
Accessories	11
Symbol description	12
Intended Use	12
Scope of delivery	12
Specifications.....	12
Safety.....	12
Charging instructions.....	14
Start-Up	14
Operation	14
Cleaning, Care, Storage	15
Disposal	16
Warranty.....	16
Conformity	16

PRODUCT COMPONENTS

- 1 +/- speed control
- 2 On/off switch
- 3 Speed
- 4 LED Indicator
- 5 Power Adapter
- 6 Device connection plug
- 7 Cutting head

DISPLAY

- 8 State of charge LOW
- 9 State of charge MID
- 10 State of charge HIGH
- 11 Charging mode

ACCESSORIES

- 12 13 1,5 mm, 3 mm comb attachments
- 14 15 4,5 mm, 6 mm comb attachments
- 16 Bottle of lubricating oil
- 17 Charger
- 18 Cleaning brush

SYMBOL DESCRIPTION

THE FOLLOWING PICTOGRAMS/ SYMBOLS ARE USED IN THESE OPERATING INSTRUCTIONS OR ON THE DEVICE:



Read the operating instructions!



Keep children and other persons away when using the electrical device.



A damaged device, power cable or power plug mean mortal danger due to electric shock. Inspect the condition of the device, power cable, power plug regularly.



Dispose of the packaging and device in an environmentally friendly way!



Observe the warnings and safety instructions!



Beware of electric shock! Dangerous voltage - mortal danger!



Volt alternating voltage



WARNING: Do not use this device near bathtubs, shower tubs or other vessels containing water.

OLYMP Professional Trimmer

Thank you for buying the new HairMaster®TRIMMER. Please read these operating instructions very carefully and take note of the safety instructions as well as the requirements regarding the operation and care of the device. These operating instructions are an essential part of the device. The device should not be passed on to other users without this device documentation. These operating instructions must be available at all times for other users. Therefore, the device documentation should always be kept together with the device. These operating instructions can also be requested as a PDF file from our Customer Service Team.

Our Customer Service Team is there for you:

- if you have any questions about the device and its use,
- if you want to order any accessories,
- if you have any service or warranty issues.

INTENDED USE – Private and commercial

This appliance is only intended for styling natural hair. It must not be used on artificial hair or other materials but only on human hair. Failure to comply with the intended use will result in forfeiture of the warranty and liability claims.

Commercial use:

The appliance has been developed for professional use in hairdressing salons, provided that it is operated in accordance with safety standards and the correct maintenance requirements.

Commercial use is only permitted if all legal regulations and safety requirements are complied with.

Private use:

The appliance can also be used in the private sphere. Observe the safety and usage instructions.

SCOPE OF DELIVERY

- 1 x HairMaster®TRIMMER hair cutting machine
- 1 x Cutting head
- 1 x Power cable
- 1 x 1,5 mm comb attachment
- 1 x 3 mm comb attachment
- 1 x 4,5 mm comb attachment
- 1 x 6 mm comb attachment
- 1 x Cleaning brush
- 1 x Bottle of lubricating oil
- 1 x Charger
- 1 x Operating instructions

SPECIFICATIONS

- Product name: HairMaster®TRIMMER
- Model: z4t
- Power adapter: Input 100-240V AC 50/60Hz, 0,2A max.
- Output 5V DC 1000mA
- Rechargeable lithium polymer battery 3.2V, 1000mAh
- Charging time: approx. 60 minutes
- Duration of use between charges: max. 180 minutes (runtime depends on the speed)
- Ambient conditions: Only for indoor use.
- Permitted ambient temperature: +5 °C to +40 °C

SAFETY



Safety Instructions

Read the operating instructions thoroughly before use. After use, keep the device in a safe, dry place out of the reach of children.

Pay attention when unpacking the device:



**Dangerous for children.
Mortal danger of suffocation!**

- Keep the packaging material (e.g. plastic bag) away from children.
- Children must not play with the device. Cleaning and user maintenance must not be carried out by children unless they are supervised.



To avoid life-threatening electric shock.



WARNING: Do not use this device near bathtubs, shower tubs or other vessels containing water. Always keep the appliance dry.

- Never allow the device to fall into water or any other liquid.
- The device must not be used when the user is having a bath.
- If the device falls into water, pull out the plug immediately. Do not touch the water!
- Remove the plug from the socket,
 - if an error occurs
 - before cleaning the device
 - if you will not use the device for a long time
 - after each use.
- Take care that the cable does not become jammed in cupboard doors and does not get pulled over hot surfaces, otherwise the cable insulation could be damaged.

DANGER OF ELECTRIC SHOCK!



To avoid injury, care must be taken that:

- If the device is used in a bathroom, it must be unplugged after use, since the proximity of water poses a danger even when the device is switched off.
- Unplug the device from the power if you are not using it. Allow the device to cool down and keep it in a safe, dry place.
- Do not place the device directly on surfaces when it is heated or plugged into the socket.
- The cable must not be twisted, pulled, bent or wrapped around the device. This can lead to early signs of wear.
- If the cable is twisted, untwist it before using.
- Regularly check the device and, above all, the cable for defects and porous points. Take special care to check the power cable and the power plug.



Use only when the device as well as the cable and plug do not show any damage. Under no circumstances should you use a faulty device.

- Never try to repair a faulty device yourself!
- Keep the cable away from heated surfaces. Do not wind the cable around the device.
- Do not drop the device and do not insert any objects into openings in the device.
- If the device or the cable is damaged or faulty, this must be replaced by OLYMP Customer Service or by an authorized specialist, in order to avoid the risk of injury.

CAUTION!

The HairMaster®TRIMMER can become warm during use. Avoid any eye or skin contact with the warm cutting head.

DANGER OF FIRE when used improperly!

- Do not use on artificial hair, only on human hair!
- Fire risk due to high temperatures!
- **Note:** Only use on dry hair



In order to ensure faultless operation, care must be taken that:

- You use the device only according to the data given on the specification plate.
- Permitted ambient temperature: +5°C to +40°C.
- Clean the device thoroughly after every use (see chapter "Cleaning, Care, Storage").
- This device can be used by children aged 8 years and above as well as by persons with reduced physical, sensory or mental abilities or lack of experience and knowledge, if they are supervised or instructed on the safe use of the device and have understood the resulting dangers.
- Use only the power supply and accessories supplied by or available from OLYMP.
- Keep the parts and surfaces clean and free of dust, dirt and chemicals (such as hairspray)

CHARGING INSTRUCTIONS

 Charging lithium-ion batteries carries potential risks, including the risk of overheating, fire, or explosion. Please only charge the battery according to the instructions in this manual and only use the original OLYMP wall plug transformer. For charging, place the HairMaster CLIPPERS/TRIMMERS on non-flammable surfaces only. Never charge the hair clipper/trimmer battery unattended. OLYMP is not liable for damage caused by improper use.

CHARGE THE DEVICE FOR 3 HOURS BEFORE FIRST USE.

Charging without using the charger

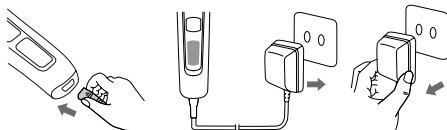

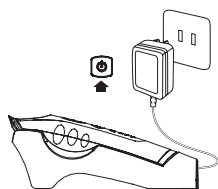

1. Connect the device connector plug (6) to the socket on the device.
2. Check whether the device is switched off. Now plug the power adapter (5) into the socket.
3. During the charging process, the charging symbol (11) light up.
4. After the charging is complete, the charging process is automatically stopped.
5. Unplug the power adapter (5). The HairMaster®TRIMMER is now ready for use.

Charging using the charger

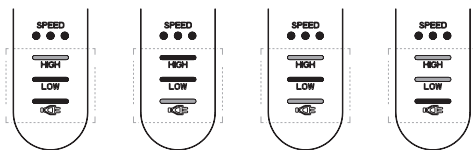

1. Please plug the tie-in (6) into the charge stand slot (17).
2. Then please stand trimmer on the charge stand (17).
3. Please check if the power switch is off, and then plug the adapter (5) into the power slot.
4. When charging mode (11) turns on, it means being charged.



LED indicator remaining power		LOW	HIGH
1%~30%	on	flashes	off
30%~100%	on	on	flashes
fully charged	off	on	on

 **DANGER OF ELECTRIC SHOCK! Never touch the device with wet hands when connected to the power supply.**

IMPORTANT!

1. The device should never be left unattended when it is plugged in.
2. The charging time is approx. 1 hours. The device operating time can be maximized after the battery has been charged and discharged through use 3 or 4 times.
3. After charging and using 400 times, the battery power can decrease to 80%.
4. The hair trimmer will become warm during use and while charging.
5. Do not use any extension cables with this device.

START-UP

Charge the device for 3 hours before first use. Before initial use, let the device run for about 3 – 5 minutes. Due to the manufacturing process, a slight odor may be noticed. This is harmless and only occurs when used for the first time.

OPERATION

Display symbols

3 Speed

speed level indicator	SPEED ● ● ●	SPEED ● ● ●	SPEED ● ● ●
speed	5000RPM	5500RPM	6000RPM

4 Indications during use

LED indicator remaining power		LOW	HIGH
100%~30%	off	ON	flashes
30%~5%	off	flashes	off
<5%	flashes	off	off

Instructions for using the comb attachment

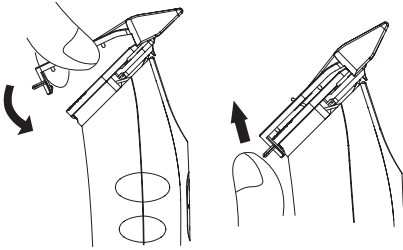

Hold the comb attachment on both sides, as shown in Figure 1, and slide the comb attachment onto the cutting head. (If fitted correctly, the comb attachment is held firmly in place and cannot fall off.)

To remove the comb attachment, press and slide the attachment in the opposite direction, as shown in Figure 2.

Please note:

Please exercise care with the sharp blades when trimming or cutting hair close to the ears. Protect the ear against injury by holding your hand over it before cutting.



CLEANING, CARE, STORAGE



DANGER! MORTAL DANGER DUE TO ELECTRIC SHOCK!

Maintenance and lubrication of the device is required. For correct operation of the device, always keep it clean.

- Disconnect the device from the power by unplugging it and let it cool down before cleaning it.
- Keep the cable and power plug clean at all times.
- **DANGER!** Never dip the device in water or other liquids for cleaning.
- Do not clean the device by rinsing it in water.
- Do not take the HairMaster®TRIMMER apart or attempt to repair it.
- Clean the housing with a soft, slightly moistened cloth. Do not use a harsh cleaning agent, as this can cause damage to the surface.

Cleaning instructions

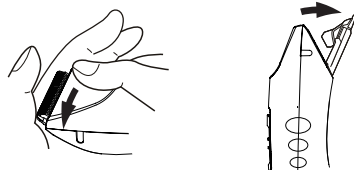

To remove the cutting head, slide it backwards, as shown in the picture above.



Apply 1 or 2 drops of oil to the 5 positions on the blade shown in the picture. A clear sound can be heard during operation if the cutting head is correctly positioned.

Storage

- Before storing the device, let it cool down first.
- Keep the device in a safe, dry place out of the reach of children.
- Never wrap the cable around the device or the cable will wear and break prematurely. Avoid jerking, bending sharply, twisting or straining the cable or plug.

DISPOSAL



To protect the environment and natural resources, the appliance must be disposed of at the end of its useful life in accordance with the applicable legal regulations. The hair clippers contain electronic components and materials that must not be disposed of in regular household waste.

The disposal of electrical appliances is subject to the provisions of the Electrical and Electronic Equipment act (ElektroG). As the end user, you are obliged not to dispose of the appliance in normal household waste.

WEEE Directive: this directive obliges all EU Member States to properly dispose of electrical and electronic equipment.

Returns and recycling:

Take the appliance to your nearest recycling yard or a certified disposal company that specialises in electrical and electronic equipment.

Many trading partners also offer return systems, where you can return the old appliance free of charge.

Information on the disposal of batteries:

If the hair clippers contain a rechargeable battery or accumulators, make sure to dispose of them in accordance with the regulations for batteries/rechargeable batteries. Batteries must not be disposed of with household waste. Use the special collection points for used batteries and rechargeable batteries. By disposing of them properly, you contribute to the protection of people and the environment.

WARRANTY

There is a one year warranty on the HairMaster®TRIMMER from the date of delivery. Statutory provisions also apply. Claims for damage or faults that were already obvious when the device was delivered will only be considered if they are made within 3 days of delivery of the device. The warranty is rendered null and void if the device is used improperly. For this reason, you should read the Safety chapter carefully. Unjustified claims on the services of our Customer Service Team caused, for instance, by user error or incorrect settings will be charged to the customer.

CONFORMITY

The CE label has been applied to the product in conformity with the following European Directives:

2014/35/EU Low Voltage Directive

2014/30/EU EMC Directive

2011/65/EC RoHS Directive

The Declaration of Conformity is held by the producer/distributor:

OLYMP GmbH & Co. KG
Hohenheimer Straße 91-97
70184 Stuttgart
Germany

NOTE

We reserve the right to make technical and visual changes to the HairMaster®TRIMMER and its accessories as part of our process of continuous product improvement.

INHOUDSOPGAVE

Onderdelen van het apparaat	17
Schermb	17
Accessoires	17
Beschrijving van de symbolen	18
Beoogd gebruik	18
Leveringsomvang.....	18
Specificaties	18
Veiligheid.....	18
Aanwijzingen voor het opladen.....	20
Ingebruikname	20
Werking	20
Reiniging, onderhoud, opslag.....	21
Afvoer.....	22
Garantie.....	22
Conformiteit	22

ONDERDELEN VAN HET APPARAAT SCHERM

- 1 +/- snelheidsregelaar
- 2 Aan-/uitschakelaar
- 3 Snelheid
- 4 Led-indicator
- 5 Lichtnetadapter
- 6 Stekker van het apparaat
- 7 Scheerkop

- 8 Laadtoestand LOW
- 9 Laadtoestand MID
- 10 Laadtoestand HIGH
- 11 Oplaadmodus

ACCESSORIES

- 12 13 1,5 mm, 3 mm opzetkammen
- 14 15 4,5 mm, 6 mm opzetkammen
- 16 Smeerolie
- 17 Oplaadstandaard
- 18 Schoonmaakborstel

BESCHRIJVING VAN DE SYMBOLEN

IN DEZE GEBRUIKSAANWIJZING OF OP HET APPARAAT WORDEN DE VOLGENDE PICTOGRAMMEN/SYMBOLLEN GEBRUIKT:



Lees de gebruikshandleiding!



Houd tijdens het gebruik van dit elektrische apparaat kinderen en andere personen uit de buurt.



Een beschadigd apparaat, netsnoer of stekker kunnen levensgevaar door elektrische schokken opleveren. Controleer regelmatig de toestand van het apparaat, het netsnoer en de stekker.



Voer de verpakking en het apparaat op een milieuvriendelijke manier af!



Neem de waarschuwingen en veiligheidsaanwijzingen in acht!



Let op voor elektrische schokken! Gevaarlijke spanning – levensgevaar!



Wisselspanning



WAARSCHUWING: Gebruik het apparaat niet in de buurt van badkuipen, douchebakken of andere vaten met water.

OLYMP Professional Trimmer

Hartelijk dank voor het aanschaffen van de nieuwe HairMaster®TRIMMER. Lees deze gebruiksaanwijzing zeer zorgvuldig, neem kennis van de veiligheidsinstructies en neem de eisen voor de bediening en de verzorging van het apparaat in acht. Deze gebruiksaanwijzing is een essentieel onderdeel van het apparaat. Draag het apparaat niet zonder deze documentatie over aan andere gebruikers. Deze gebruiksaanwijzing moet altijd beschikbaar zijn voor andere gebruikers. Derhalve moet de documentatie van het apparaat altijd samen met het apparaat worden bewaard. Deze gebruiksaanwijzing kan op aanvraag ook als PDF-bestand worden geleverd door het team van onze klantenservice.

Het team van onze klantenservice staat voor u klaar:

- als u vragen hebt over het apparaat en het gebruik ervan,
- als u accessoires wilt bestellen,
- als u vragen hebt over reparaties of de garantie.

BEOOGD GEBRUIK – Particulier en commercieel

Dit apparaat is alleen bedoeld voor het stylen van natuurlijk haar. Het mag alleen worden gebruikt op menselijk haar en niet op synthetisch haar of andere materialen. Het niet naleven van het beoogde gebruik leidt tot het vervallen van de garantie en aansprakelijkheidsclaims.

Commercieel gebruik:

Het apparaat is ontworpen voor professioneel gebruik in kapsalons, op voorwaarde dat het wordt gebruikt volgens de veiligheidsnormen en de juiste onderhoudseisen. Het commerciële gebruik is alleen toegestaan als alle wettelijke voorschriften en veiligheidseisen worden nageleefd.

Privégebruik:

Het apparaat kan ook worden gebruikt in de privésector. Neem de veiligheids- en gebruiksvoorschriften in acht.

LEVERINGSOMVANG

1 x HairMaster®TRIMMER tondeuse
1 x Scheerkop
1 x Snoer
1 x 1,5 mm Opzetkam
1 x 3 mm Opzetkam
1 x 4,5 mm Opzetkam
1 x 6 mm Opzetkam
1 x Schoonmaakborstel
1 x Flesje smeerolie
1 x Oplaadstandaard
1 x Gebruiksaanwijzing

SPECIFICATIES

Productnaam: HairMaster®TRIMMER
Model: z4t
Lichtnetadapter: Ingang 100-240V AC 50/60Hz, 0,2A max.
Uitgang: 5V DC 1000mA
Oplaadbare lithium-polymeer-batterij 3,2 V, 1000mAh
Oplaadtijd: ca. 60 minuten
Gebruikstijd zonder opladen: max. 180 minuten (duur is afhankelijk van de snelheid)
Omgevingsomstandigheden: Alleen voor gebruik binnenshuis.
Toegestane omgevingstemperatuur: +5 °C tot +40 °C

VEILIGHEID



Veiligheidsaanwijzingen

Lees de gebruiksaanwijzing vóór het gebruik zorgvuldig door. Na gebruik dient het apparaat op een veilige en droge plaats buiten bereik van kinderen worden opgeborgen.

Let op bij het uitpakken van het product:



**Gevaarlijk voor kinderen.
Levensgevaar door verstikking!**

- Houd het verpakkingsmateriaal (bijv. plastic zak) uit de buurt van kinderen.
- Kinderen mogen niet met het product spelen. Reiniging en onderhoud door de gebruiker mag niet door kinderen zonder toezicht worden uitgevoerd.



Belangrijk ter vermindering van een levensgevaarlijke elektrische schok.

WAARSCHUWING: Gebruik het apparaat niet in de buurt van badkuipen, douchebakken of andere vaten met water. Houd het apparaat altijd droog.

- Laat het apparaat nooit in water of andere vloeistoffen vallen.
- Gebruik het apparaat niet tijdens het baden.
- Wanneer het apparaat in water valt, trek onmiddellijk de stekker er uit. Raak het water niet aan!
- Trek de stekker uit het stopcontact,
 - wanneer er een storing optreedt,
 - voordat u het apparaat reinigt,
 - wanneer u het apparaat gedurende een langere periode niet gebruikt
 - na ieder gebruik.
- Zorg ervoor dat de kabel niet tussen kastdeuren klem kan raken en niet over hete oppervlakken wordt getrokken. Daardoor kan de isolatie van de kabel worden beschadigd.

GEVAAR OP ELEKTRISCHE SCHOKKEN!



Zorg ter vermindering van letsel voor het volgende:

- Als het apparaat in een badkamer wordt gebruikt, moet u na gebruik de stekker uit het stopcontact halen omdat de nabijheid van water gevaar kan vormen, ook al is het apparaat uitgeschakeld.
- Als het apparaat niet wordt gebruikt, haal dan de stekker uit het stopcontact. Laat het apparaat afkoelen en bewaar het op een veilige en droge plaats.
- Plaats het apparaat niet rechtstreeks op oppervlakken wanneer het heet is of de stekker in het stopcontact zit.
- De kabel mag niet gedraaid, getrokken, gebogen of rond het apparaat worden gewikkeld. Dit kan tot vroegtijdige slijtage leiden.
- Ontwar een ingedraaid snoer vóór het gebruik!
- Controleer het apparaat en het snoer regelmatig op gebreken en poreuze plekken. Controleer met name het netsnoer en de stekker.



Gebruik alleen als het apparaat, de kabel en stekker geen enkele beschadigingen vertonen. Gebruik onder geen enkele omstandigheid een defect apparaat!

- Tracht nooit, defecte kabels zelf te repareren!
- Houd het snoer uit de buurt van verwarmde oppervlakken. De kabel mag niet worden gedraaid.
- Laat het apparaat niet vallen en steek geen voorwerpen in de openingen van het apparaat.
- Wanneer het apparaat of het snoer beschadigd of defect is, moet deze ter vermindering van risico's of letsel door de klantenservice van OLYMP, of door een bevoegde specialist, worden vervangen.

VOORZICHTIG!

De HairMaster®TRIMMER kan tijdens gebruik warm worden. Vermijd elk contact van de ogen en de huid met de warme scheerkop.

BRANDGEVAAR bij onjuist gebruik!

- Gebruik het apparaat nooit op nephaar, maar uitsluitend op menselijk haar!
- Brandgevaar door hoge temperaturen!
- **Opmerking:** Gebruik uitsluitend voor droog haar



Let op het volgende om een foutloze werking te garanderen:

- U het apparaat uitsluitend gebruikt in overeenstemming met de gegevens op het typeplaatje.
- Toegestane omgevingstemperatuur: +5°C tot +40°C.
- U het apparaat na ieder gebruik zorgvuldig reinigt (zie hoofdstuk "Reiniging, onderhoud, opslag").
- Dit apparaat kan worden gebruikt door kinderen vanaf 8 jaar of ouder, evenals door personen met verminderde lichamelijke, zintuiglijke of geestelijke vermogens, of die gebrek aan ervaring of kennis hebben, mits onder toezicht of voorzien zijn van aanwijzingen ten aanzien van het gebruik van het apparaat en de gevaren begrijpen die kunnen ontstaan.
- Gebruik alleen de voeding en accessoires die door OLYMP worden geleverd of beschikbaar zijn.
- Houd delen en oppervlakken schoon en vrij van stof, vuil en chemische stoffen (zoals hairspray)

AANWIJZINGEN VOOR HET OPLADEN



Het opladen van een lithium-ion batterij kent potentiële risico's, waaronder het risico van oververhitting, brand of explosie. Laad de accu alleen op volgens de instructies in deze gebruiksaanwijzing en gebruik alleen DE originele Olymp-stekkervoeding. Plaats de HairMaster CLIPPER/TRIMMER voor het opladen alleen op onbrandbare oppervlakken. OLYMPUS is niet aansprakelijk voor schade als gevolg van onoordeelkundig gebruik.

LAAD HET APPARAAT 3 UUR OP VOORDAT U DEZE VOOR HET EERST GEBRUIKT.

Opladen zonder gebruik te maken van de oplaadstandaard

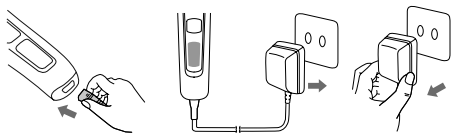

1. Sluit de stekker van het apparaat (6) aan op de aansluiting van het apparaat.
2. Controleer of het apparaat is uitgeschakeld. Steek vervolgens de netadapter (5) in het stopcontact.
3. Tijdens het opladen gaat het laadsymbool (11) branden.
4. Nadat het opladen is voltooid, wordt het laadproces automatisch gestopt.
5. Haal de netadapter (5) uit het stopcontact. De HairMaster®TRIMMER is nu gereed voor gebruik.

Opladen met gebruikmaking van de oplaadstandaard

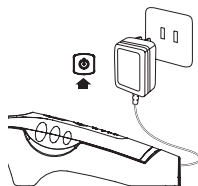

1. Steek de tie-in (6) in de slot van de laadeenheid (17).
2. Steek dan de trimmer op de oplaadstandaard (17).
3. Controleer of de aan/uitschakelaar is uitgeschakeld en steek vervolgens de adapter (5) in de voedings sleuf.
4. Wanneer de oplaadmodus (11) wordt ingeschakeld, betekent dit dat het opgeladen wordt.

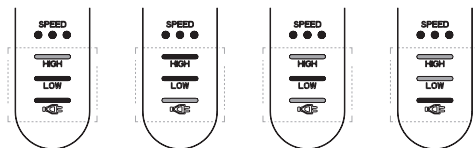

LED indicator remaining power	LOW	LOW	HIGH
1%~30%	on	flashes	off
30%~100%	on	on	flashes
fully charged	off	on	on



GEVAAR OP ELEKTRISCHE SCHOKKEN!

Raak het apparaat nooit met natte handen aan wanneer de stekker in het stopcontact zit.

BELANGRIJK!

1. Het apparaat mag nooit onbeheerd worden achtergelaten wanneer het is aangesloten op het stopcontact.
2. De oplaadtijd is ongeveer 1 uur. Nadat het apparaat 3 of 4 keer is opgeladen en ontladen, kan de werkingstijd van het apparaat worden gemaximaliseerd.
3. Nadat de batterij 400 keer is opgeladen en gebruikt, kan het vermogen hiervan afnemen tot 80%.
4. De tondeuse wordt tijdens het gebruik en opladen warm.
5. Gebruik dit apparaat niet met verlengkabels.

INGEBRUIKNAME

Laad het apparaat 3 uur op voordat u het voor het eerst gebruikt.

Laat het apparaat vóór het eerste gebruik ca. 3 – 5 minuten aan, zonder het te gebruiken. Hierbij kan op grond van de productie een lichte geur worden waargenomen. Deze is ongevaarlijk en treedt alleen op bij het eerste gebruik.

WERKING

Scherm-symbolen

3 Snelheid

speed level indicator	SPEED	SPEED	SPEED
speed	5000RPM	5500RPM	6000RPM

4 Indicaties tijdens gebruik

LED indicator remaining power	LOW	LOW	HIGH
100%~30%	off	on	flashes
30%~5%	off	flashes	off
<5%	flashes	off	off

Instructies voor het gebruik van de opzetkam

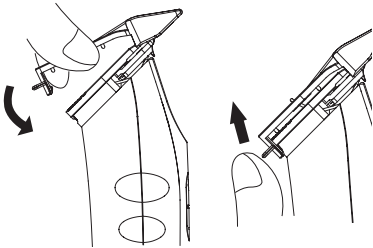

Houd de opzetkam aan beide kanten vast, zoals getoond in Figuur 1, en schuif de opzetkam op de scheerkop. (Indien dit juist wordt aangebracht, zit de opzetkam stevig op zijn plaats en kan het niet vallen.)

Om de opzetkam te verwijderen, drukt en schuift u het opzetstuk in de tegenovergestelde richting, zoals getoond in Figuur 2.

Let op:

Wees voorzichtig met het scherpe scheermes als u in de buurt van de oren scheert. Bescherm de oren tegen verwondingen door ze voor het scheren met de hand af te dekken.



REINIGING, ONDERHOUD, OPSLAG



GEVAAR! LEVENSGEVAAR DOOR ELEKTRISCHE SCHOKKEN!

Onderhoud en smering van het apparaat is vereist. Houd het apparaat voor een goede werking altijd schoon.

- Haal de stekker uit het stopcontact en laat het apparaat afkoelen voordat u het reinigt.

- Houd het snoer en de stekker altijd schoon.
- **GEVAAR!** Dompel het apparaat nooit onder in water of andere vloeistoffen om het te reinigen.
- Reinig het apparaat niet door deze in water te spoelen.
- Haal de HairMaster®TRIMMER niet uit elkaar en probeer niet om hem te repareren.
- Reinig de behuizing met een zachte, licht bevochtigde doek. Gebruik geen bijtende reinigingsmiddelen, omdat deze het oppervlak kunnen aantasten.

Reinigingsinstructies

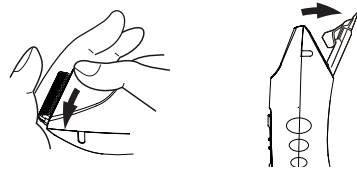

Schuif de scheerkop naar achteren om het te verwijderen, zoals in de afbeelding hierboven.



Breng 1 of 2 druppels olie aan op de 5 in de afbeelding aangegeven punten. Als de scheerkop juist is geplaatst, is er een heldere toon hoorbaar als hij in werking is.

Opslag

- Laat het apparaat afkoelen voordat u het opbergt.
- Het apparaat moet op een veilige en droge plaats buiten bereik van kinderen worden opgeborgen.
- Wikkel het snoer nooit om het apparaat, omdat het anders voortijdig kan verslijten en breken. Vermijd rukken, knikken, draaien of overbelasten van het snoer of de stekker.

AFVOER



Om het milieu en de natuurlijke hulpbronnen te beschermen, moet het apparaat aan het einde van zijn levensduur worden verwijderd in overeenstemming met de toepasselijke wettelijke voorschriften. De tondeuse bevat elektronische componenten en materialen die niet mogen worden weggegooid bij het reguliere huishoudafval.

De verwijdering van elektrische apparaten is onderworpen aan de bepalingen van de ElektroG. Als eindgebruiker bent u verplicht het apparaat niet weg te gooien bij het normale huishoudafval.

AEEA-richtlijn, deze richtlijn verplicht alle EU-lidstaten om elektrische en elektronische apparatuur op de juiste manier te verwijderen.

Retour en recycling:

Breng het apparaat naar het dichtstbijzijnde recyclingbedrijf of een gecertificeerd afvalverwerkingsbedrijf dat gespecialiseerd is in elektrische en elektronische apparatuur.

Veel handelspartners bieden ook terugnamesystemen aan waar u het oude apparaat gratis kunt inleveren.

Aanwijzing voor het verwijderen van batterijen:

Als de tondeuse een oplaadbare batterij of batterijen bevat, moet u deze weggoien volgens de voorschriften voor batterijen en accu's. Batterijen mogen niet worden weggegooid bij het huishoudelijk afval. Gebruik hiervoor de speciale inzamelpunten voor gebruikte batterijen en accu's.

Door de juiste verwijdering draagt u bij aan de bescherming van mens en milieu.

GARANTIE

De HairMaster®TRIMMER heeft een garantie van één jaar vanaf de datum van levering. Daarnaast gelden ook wettelijke bepalingen. Claims voor schade of fouten die al duidelijk waren toen het apparaat werd geleverd zullen alleen worden overwogen indien ze zijn gemaakt binnen 3 dagen na de levering van het apparaat. De garantie vervalt als het apparaat onjuist wordt gebruikt. Lees daarom zorgvuldig het hoofdstuk Veiligheid. Onterechte aanspraken op de diensten van ons team van de klantenservice die bijvoorbeeld het gevolg zijn van een bedieningsfout of verkeerde instellingen, worden aan de klant in rekening gebracht.

CONFORMITEIT

Het CE-label is overeenstemming met de volgende Europese richtlijnen op het product aangebracht:

2014/35/EU Laagspanningsrichtlijn

2014/30/EU EMC-richtlijn

2011/65/EC RoHS-richtlijn

De conformiteitsverklaring wordt door de fabrikant/distributeur aangehouden:

OLYMP GmbH & Co. KG
Hohenheimer Straße 91-97
70184 Stuttgart
Duitsland

OPMERKING

Wij behouden ons het recht voor om technische en visuele wijzigingen aan de HairMaster®TRIMMER en de bijbehorende accessoires aan te brengen als onderdeel van ons proces om het product te verbeteren.

TABLE DES MATIÈRES

Composants du produit.....	23
Affichage.....	23
Accessoires.....	23
Description du symbole.....	24
Utilisation prévue.....	24
Fourniture.....	24
Spécifications.....	24
Sécurité.....	24
Consigne de chargement.....	26
Mise en service.....	26
Fonctionnement.....	26
Nettoyage, entretien, stockage.....	27
Élimination.....	28
Garantie.....	28
Conformité.....	28

COMPOSANTS DU PRODUIT

- 1 Commande de vitesse +/-
- 2 Commutateur Marche/Arrêt
- 3 Vitesse
- 4 Indicateur LED
- 5 Bloc d'alimentation
- 6 Fiche de branchement de l'appareil
- 7 Tête de coupe

AFFICHAGE

- 8 État de charge LOW
- 9 État de charge MID
- 10 État de charge HIGH
- 11 Mode de charge

ACCESSOIRES

- 12 13 Guides de coupe 1,5 et 3 mm
- 14 15 Guides de coupe 4,5 et 6 mm
- 16 Huile lubrifiante
- 17 Chargeur
- 18 Brosse de nettoyage

DESCRIPTION DU SYMBOLE

LES PICTOGRAMMES/SYMBOLES SUIVANTS SONT UTILISÉS DANS CE MODE D'EMPLOI OU SUR L'APPAREIL :



Lisez les instructions d'utilisation !



Tenez les enfants et les autres personnes à l'écart pendant l'utilisation de l'appareil électrique.



Tout dommage sur l'appareil, le cordon d'alimentation ou la fiche secteur représente un danger de mort en cas de choc électrique. Contrôlez régulièrement l'état de l'appareil, du cordon d'alimentation et de la fiche secteur.



Mettez l'emballage et l'appareil au rebut d'une manière respectueuse de l'environnement !



Respectez les avertissements et les consignes de sécurité !



Risque d'électrocution ! Tension électrique dangereuse – Danger de mort !



Tension alternative



ATTENTION : n'utilisez pas cet appareil à proximité des baignoires, des cuves de douche ou d'autres récipients contenant de l'eau.

OLYMP Professional CLIPPER

Merci d'avoir acheté la nouvelle tondeuse HairMaster®TRIMMER. Veuillez lire attentivement ce mode d'emploi et respecter les consignes de sécurité ainsi que les instructions d'utilisation et d'entretien de cet appareil. Ces instructions d'utilisation constituent une partie essentielle de l'appareil. Si vous souhaitez céder l'appareil à un autre utilisateur, n'oubliez pas de lui remettre la documentation. Le mode d'emploi doit toujours être disponible pour chaque utilisateur. La documentation de l'appareil doit donc toujours être conservée à portée de main. Vous pouvez également solliciter ce mode d'emploi au format PDF auprès de notre service après-vente.

Notre service après-vente est à votre disposition :

- si vous avez des questions sur l'appareil et son utilisation,
- si vous souhaitez commander des accessoires,
- en cas de réparation ou de demande en garantie.

UTILISATION CONFORME À L'USAGE PRÉVU – Usage privé et commercial

Cet appareil est conçu uniquement pour coiffer les cheveux naturels. Il ne doit pas être utilisé sur des cheveux synthétiques ou d'autres matériaux, mais uniquement sur des cheveux humains. Le non-respect de l'utilisation conforme entraîne l'annulation de la garantie et des droits en matière de responsabilité.

Usage commercial :

L'appareil est conçu pour être utilisé à des fins professionnelles dans les salons de coiffure, à condition qu'il soit manipulé dans le respect des normes de sécurité et des exigences d'entretien appropriées.

Il ne peut être utilisé à des fins commerciales que si toutes les dispositions légales et les exigences en matière de sécurité sont respectées.

Usage privé :

L'appareil peut également être utilisé à titre privé. Veuillez respecter les consignes de sécurité et d'utilisation.

FOURNITURE

- 1 x tondeuse de coupe HairMaster®TRIMMER
- 1 x tête de coupe
- 1 x câble d'alimentation
- 1 x guide de coupe de 1,5 mm
- 1 x guide de coupe de 3 mm
- 1 x guide de coupe de 4,5 mm
- 1 x guide de coupe de 6 mm
- 1 x brosse de nettoyage
- 1 x bouteille d'huile lubrifiante
- 1 x chargeur
- 1 x mode d'emploi

SPÉCIFICATIONS

- Nom du produit : HairMaster®TRIMMER
- Modèle : z4t
- Bloc d'alimentation : Entrée 100-240V AC 50/60Hz, 0,2A max.
- Sortie : 5V DC 1000mA
- Batterie au Lithium polymère rechargeable 3,2 V, 1000 mAh
- Temps de charge : 60 minutes environ
- Durée d'utilisation entre deux charges : 180 minutes max. (la durée de fonctionnement dépend de la vitesse)
- Conditions ambiantes : homologué exclusivement pour les utilisations à l'intérieur.
- Température ambiante permise : +5 °C à +40 °C

SÉCURITÉ



Consignes de sécurité

Lisez attentivement le mode d'emploi avant l'utilisation. Après avoir utilisé la tondeuse, rangez-la dans un endroit sûr, sec et hors de portée des enfants.

Faites attention à ce qui suit lors du déballage de l'appareil :



**Dangereux pour les enfants.
Danger de mort par étouffement !**

- Gardez le matériel d'emballage (par ex. sachet plastique) hors de portée des enfants.
- Les enfants ne doivent pas jouer avec l'appareil. Les travaux de nettoyage et d'entretien par l'utilisateur ne doivent en aucun cas être effectués par des enfants sans surveillance.



Afin de prévenir les risques d'électrocution mortelle.



ATTENTION : n'utilisez pas cet appareil à proximité des baignoires, des cuves de douche ou d'autres récipients contenant de l'eau. Veuillez toujours garder l'appareil au sec.

- N'immergez jamais l'appareil dans de l'eau ni dans d'autres liquides.
- N'utilisez jamais l'appareil pendant un bain.
- Si l'appareil tombe dans l'eau, débranchez-le immédiatement de la prise de courant. Ne mettez pas la main dans l'eau !
- Débranchez de la prise de courant,
 - en cas de panne
 - avant de nettoyer l'appareil
 - si vous n'allez pas utiliser l'appareil pendant une longue période
 - après chaque usage.
- Veillez à ne pas coincer le câble dans les portes d'armoire ni à le faire passer sur des surfaces chaudes. Sinon, vous risquez d'endommager l'isolation du câble.

DANGER D'ÉLECTROCUTION !



Pour prévenir les blessures, vous devez faire attention à :

- Si vous utilisez l'appareil dans une salle de bains, débranchez-le après utilisation, puisque la proximité avec l'eau constitue un risque même lorsque l'appareil est éteint.
- Débranchez l'appareil de la prise secteur si vous ne vous en servez pas. Laissez refroidir l'appareil et rangez-le dans un endroit sûr et sec.
- Ne posez pas l'appareil directement sur des surfaces lorsqu'il est chaud ou branché dans une prise.
- Le câble ne doit pas être tordu, tendu, plié ou emmêlé autour de l'appareil. Cela peut entraîner une usure prématurée.
- Si le câble est entortillé, le démêler avant l'usage.

- Contrôlez régulièrement que l'appareil et surtout le câble sont exempts de zones défectueuses et poreuses. Vérifiez plus particulièrement le câble d'alimentation et la fiche d'alimentation.



Utilisez uniquement lorsque l'appareil, le câble d'alimentation et la fiche ne présentent aucun signe de dommage. N'utilisez jamais un appareil défectueux.

- Ne tentez jamais de réparer vous-même un appareil défectueux !
- Tenez le câble éloigné des surfaces chaudes. N'enroulez pas le câble autour de l'appareil.
- Ne laissez pas tomber l'appareil et n'insérez aucun objet dans les orifices de l'appareil.
- Si l'appareil ou le câble est endommagé ou défectueux, il doit être remplacé par le service après-vente OLYMP ou par des techniciens agréés afin d'éviter tout risque de blessure.

PRUDENCE !

La tondeuse HairMaster®TRIMMER pourrait devenir chaude pendant l'utilisation. Évitez tout contact de la tête de coupe avec les yeux et la peau.

RISQUE D'INCENDIE suite à une mauvaise utilisation !

- Évitez d'utiliser sur des cheveux synthétiques, uniquement sur des cheveux humains !
- Risque d'incendie en raison des températures élevées !
- **Remarque** : utilisez uniquement sur des cheveux secs



À respecter pour assurer un fonctionnement irréprochable :

- Faites uniquement fonctionner l'appareil conformément aux informations de la plaque signalétique.
- Température ambiante permise : +5 °C à +40 °C.
- Nettoyez soigneusement l'appareil après chaque utilisation (voir le chapitre « Nettoyage, entretien, stockage »).
- Cet appareil peut être utilisé par des enfants âgés d'au moins 8 ans et par des personnes aux capacités physiques, sensorielles ou mentales réduites ou sans expérience et connaissances, à condition qu'ils soient supervisés ou aient été formés à l'utilisation sûre de l'appareil et comprennent les risques encourus.
- Utilisez exclusivement l'alimentation électrique et les accessoires fournis par OLYMP ou disponibles auprès d'OLYMP.
- Gardez les pièces et les surfaces de l'appareil propres et exemptes de poussière, de saleté et de produits chimiques (par exemple la laque)

CONSIGNE DE CHARGEMENT



Le processus de charge des batteries au lithium-ion comporte des risques potentiels, notamment un risque de surchauffe, d'incendie ou d'explosion. Veuillez ne charger la batterie que conformément aux instructions de ce mode d'emploi et n'utiliser que le bloc d'alimentation OLYMP original. Ne posez le HairMaster CLIPPER/TRIMMER que sur des surfaces non inflammables pour le charger. OLYMP décline toute responsabilité en cas de dommages résultant d'une utilisation non conforme.

HARGEZ L'APPAREIL PENDANT 3 HEURES AVANT LA PREMIÈRE UTILISATION.

Chargement sans chargeur

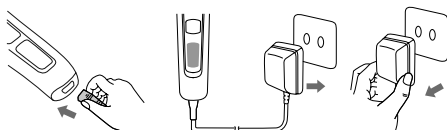

1. Branchez la fiche du connecteur (6) sur la prise de l'appareil.
2. Vérifiez que l'appareil est hors tension. Branchez l'adaptateur d'alimentation (5) dans la prise.
3. Pendant le processus de chargement, le symbole de chargement (11) s'allume.
4. Une fois la charge terminée, le processus de charge s'arrête automatiquement.
5. Débranchez l'adaptateur d'alimentation (5). La tondeuse HairMaster®TRIMMER peut être utilisée tout de suite après.

Chargement avec chargeur

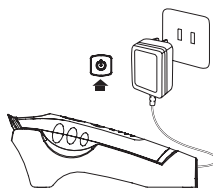

1. Veuillez brancher le connecteur (6) dans la fente du support de charge (17).
2. Placez ensuite la tondeuse sur le support de charge (17).
3. Vérifiez si l'interrupteur d'alimentation est éteint, puis branchez l'adaptateur (5) dans la fente d'alimentation.
4. Lorsque le mode de charge (11) est activé, cela signifie que la charge est en cours.

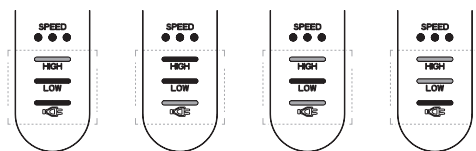

LED indicator remaining power	LOW	HIGH
1%~30%	on	flashes
30%~100%	on	flashes
fully charged	off	on



DANGER D'ÉLECTROCUTION ! Ne touchez jamais l'appareil avec des mains mouillées lorsqu'il est raccordé au secteur.

IMPORTANT !

1. Ne laissez jamais l'appareil sans surveillance lorsqu'il est branché.
2. Le temps de charge est de 1 heures environ. Si la batterie a été chargée et s'est déchargée au cours de 3 ou 4 utilisations, la durée de fonctionnement de l'appareil peut être optimisée.
3. Après 400 cycles de chargement et d'utilisation, le niveau de charge de la batterie peut baisser de 80 %.
4. La tondeuse à cheveux pourrait devenir chaude pendant l'utilisation et le chargement.
5. Évitez d'utiliser des rallonges avec cet appareil.

MISE EN SERVICE

Chargez l'appareil pendant 3 heures avant la première utilisation.

Avant la première utilisation, faites fonctionner l'appareil pendant environ 3 à 5 minutes. Une légère odeur d'appareil neuf peut se faire sentir. Ceci est normal et ne se produit que lors de la première utilisation.

FONCTIONNEMENT

Symboles de l'affichage

3 Vitesse

speed level indicator	SPEED	SPEED	SPEED
speed	5000RPM	5500RPM	6000RPM

4 Indications pendant l'utilisation

LED indicator remaining power	LOW	LOW	HIGH
100%~30%	off	on	flashes
30%~5%	off	flashes	off
<5%	flashes	off	off

Consignes d'utilisation du guide de coupe

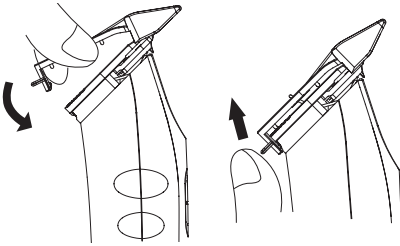

Saisissez le guide de coupe sur les deux côtés, comme indiqué sur la Figure 1, et faites glisser le guide de coupe sur la tête de coupe. (S'il est correctement installé, le guide de coupe est maintenu fermement en place et ne risque pas de tomber.) Pour enlever le guide de coupe, appuyez et faites glisser le guide dans le sens opposé, tel qu'indiqué sur la Figure 2.

Remarque :

Soyez prudent avec la lame coupante lorsque vous coupez les cheveux à proximité de l'oreille. Afin d'éviter de blesser l'oreille, placez la main devant l'oreille pour la protéger avant de couper.



NETTOYAGE, ENTRETIEN, STOCKAGE



DANGER ! DANGER DE MORT EN CAS DE CHOC ÉLECTRIQUE !

La maintenance et la lubrification de l'appareil sont nécessaires. Maintenez toujours l'appareil propre afin d'en assurer un bon fonctionnement.

- Débranchez l'appareil de l'alimentation électrique et laissez-le refroidir avant de le nettoyer.
- Le câble et la fiche secteur doivent toujours être secs.

- **DANGER !** N'immergez jamais l'appareil dans de l'eau ou d'autres liquides pour le nettoyer.
- Ne nettoyez pas l'appareil en le rinçant avec de l'eau.
- Ne démontez pas ni ne réparez pas la tondeuse HairMaster®TRIMMER.
- Nettoyez le boîtier avec un chiffon doux légèrement humide. N'utilisez pas de produits nettoyants agressifs, car ils pourraient endommager la surface de l'appareil.

Consignes de nettoyage

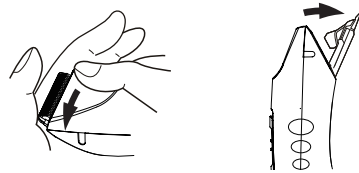

Pour enlever la tête de coupe, faites-la glisser vers l'arrière, tel que démontré dans la figure ci-dessus.



Veillez huiler la lame avec 1 à 2 gouttes d'huile aux cinq points indiqués sur l'image. Lorsque la tête de coupe a été correctement installée, un signal sonore clair retentit durant le fonctionnement.

Rangement

- Laisser refroidir l'appareil avant de le ranger.
- Rangez l'appareil dans un endroit sûr, sec et hors de portée des enfants.
- N'enroulez jamais le câble autour de l'appareil, autrement le câble va subir une usure et une rupture prématurées. Évitez de tirer, de plier à l'excès, de tordre ou de déformer le câble ou la fiche.

ÉLIMINATION



Afin de protéger l'environnement et les ressources naturelles, l'appareil doit être éliminé conformément aux dispositions légales en vigueur à la fin de sa vie. La tondeuse à cheveux contient des composants électroniques et des matériaux qui ne doivent pas être jetés avec les déchets ménagers ordinaires. L'élimination des appareils électriques est soumise aux dispositions de la loi allemande sur les appareils électriques et électroniques (ElektroG). En tant qu'utilisateur final, vous êtes tenu de ne pas jeter l'appareil avec les ordures ménagères normales.

Directive DEEE, cette directive oblige tous les États membres de l'UE à éliminer correctement les appareils électriques et électroniques.

Retour et recyclage :

Déposez l'appareil au centre de recyclage le plus proche ou auprès d'une entreprise de recyclage certifiée, spécialisée dans les appareils électriques et électroniques.

De nombreux partenaires commerciaux proposent également des systèmes de reprise où vous pouvez remettre gratuitement vos appareils usagés.

Notice concernant l'élimination des piles :

Si la tondeuse à cheveux contient une pile ou des batteries rechargeables, veillez à les mettre au rebut conformément à la réglementation relative aux piles et aux batteries. Les piles ne doivent pas être jetées avec les ordures ménagères. Pour les éliminer, utilisez les points de collecte spéciaux destinés aux piles et batteries usagées.

En les éliminant correctement, vous contribuez à la protection de l'homme et de l'environnement.

GARANTIE

Une garantie d'un an est offerte sur la tondeuse HairMaster®TRIMMER à compter de la date de livraison. Les dispositions légales sont applicables. Les réclamations pour dommages ou défauts évidents à la livraison de l'appareil seront uniquement prises en compte si celles-ci sont déposées dans les 3 jours suivant la livraison de l'appareil. La garantie est nulle et non avenue en cas de mauvaise utilisation de l'appareil. À cet effet, veuillez lire attentivement le chapitre sur la Sécurité. Les réclamations injustifiées sur les prestations de notre service après-vente à la suite, par exemple, d'une erreur de l'utilisateur ou de mauvais réglages seront imputées au client.

CONFORMITÉ

Le symbole CE a été apposé sur le produit conformément aux directives européennes suivantes :

Directive basse tension 2014/35/EU

Directive EMC 2014/30/EU

Directive RoHS 2011/65/EC

La déclaration de conformité est disponible chez le distributeur :

OLYMP GmbH & Co. KG
Hohenheimer Straße 91-97
70184 Stuttgart
Allemagne

REMARQUE

Nous nous réservons le droit d'effectuer des modifications techniques et visuelles sur la tondeuse HairMaster®TRIMMER et ses accessoires dans le cadre d'améliorations des produits.

INDICE

Componenti del prodotto.....	29
Display	29
Accessori	29
Descrizione dei simboli.....	30
Destinazione d'uso	30
Contenuto della confezione	30
Specifiche tecniche.....	30
Sicurezza.....	30
Istruzioni per la ricarica	32
Messa in funzione	32
Uso	32
Pulizia, cura, conservazione.....	33
Smaltimento.....	34
Garanzia	34
Conformità	34

COMPONENTI DEL PRODOTTO

- 1 Controllo della velocità +/-
- 2 Interruttore ON/OFF
- 3 Velocità
- 4 Indicatore LED
- 5 Alimentatore
- 6 Presa di collegamento del dispositivo
- 7 Testina rasante

DISPLAY

- 8 Stato della carica LOW
- 9 Stato della carica MID
- 10 Stato della carica HIGH
- 11 Modalità ricarica

ACCESSORI

- 12 13 Pettini da 1,5 mm, 3 mm
- 14 15 Pettini da 4,5 mm, 6 mm
- 16 Olio lubrificante
- 17 Base di ricarica
- 18 Spazzola per la pulizia

DESCRIZIONE DEI SIMBOLI

I SEGUENTI PITTOGRAMMI/SIMBOLI SONO USATI NELLE PRESENTI ISTRUZIONI PER L'USO O SULL'APPARECCHIO:



Leggere attentamente le istruzioni per l'uso!



Tenere lontani i bambini e altre persone durante l'uso dell'apparecchio elettrico.



Eventuali danni all'apparecchio, al cavo di alimentazione o alla spina comportano il pericolo di morte a causa di scossa elettrica. Controllare regolarmente le condizioni dell'apparecchio, del cavo e della spina.



Smaltire la confezione e l'apparecchio nel rispetto delle norme ambientali vigenti!



Osservare le avvertenze e le indicazioni di sicurezza!



Attenzione, rischio di scossa elettrica! Tensione elettrica pericolosa – pericolo di morte!



Tensione alternata



AVVERTENZA: Non usare il dispositivo vicino a vasche da bagno, docce o altri recipienti contenenti acqua.

OLYMP Professional Trimmer

Grazie per avere acquistato il nuovo HairMaster®TRIMMER. Leggere molto attentamente le presenti istruzioni per l'uso e osservare le indicazioni di sicurezza nonché i requisiti per l'utilizzo e la manutenzione del prodotto. Queste istruzioni operative sono una parte essenziale dell'apparecchio. Il dispositivo non va prestato a terzi senza essere corredato della presente documentazione. Le istruzioni devono essere sempre alla portata di mano di tutti gli utenti. Pertanto, la documentazione dell'apparecchio deve sempre accompagnare l'apparecchio stesso. Le istruzioni per l'uso possono anche essere richieste in formato PDF al nostro Team del servizio assistenza.

Il nostro servizio assistenza è sempre a disposizione:

- per qualsiasi domanda sull'apparecchio e sul suo utilizzo,
- per ordinazioni di accessori,
- per qualunque problema di utilizzo o problemi con la garanzia.

DESTINAZIONE D'USO – Residenziale e commerciale

Questo dispositivo è destinato esclusivamente allo styling di capelli naturali. Non deve essere utilizzato su capelli sintetici o altri materiali, ma solo su capelli umani. Il mancato rispetto della destinazione d'uso comporta la decadenza della garanzia e dei diritti di responsabilità.

Uso commerciale:

L'apparecchio è stato sviluppato per l'uso professionale nei saloni per parrucchieri, a condizione che venga utilizzato in conformità con le norme di sicurezza e i requisiti di manutenzione corretti.

L'uso commerciale è consentito solo se vengono rispettate tutte le norme di legge e i requisiti di sicurezza.

Uso privato:

Il dispositivo può essere utilizzato anche in ambito privato. Attenersi alle norme di sicurezza e d'uso.

CONTENUTO DELLA CONFEZIONE

- 1 Tagliacapelli HairMaster®TRIMMER
- 1 Testina
- 1 Cavo di alimentazione
- 1 Accessorio pettine da 1,5 mm
- 1 Accessorio pettine da 3 mm
- 1 Accessorio pettine da 4,5 mm
- 1 Accessorio pettine da 6 mm
- 1 Spazzola per la pulizia
- 1 Flacone di olio lubrificante
- 1 Base di ricarica
- 1 Istruzioni per l'uso

SPECIFICHE TECNICHE

Nome del prodotto: HairMaster®TRIMMER

Modello: z4t

Alimentatore: Ingresso 100-240V AC 50/60Hz, 0,2A max.

Uscita: 5V DC 1000mA

Batteria ricaricabile al litio-polimero 3,2V, 1000mAh

Tempo di ricarica: ca. 60 minuti

Durata di utilizzo tra una carica e l'altra: max. 180 minuti (la durata dipende dalla velocità)

Condizioni ambientali: Utilizzabile soltanto in ambienti chiusi.

Temperatura ambiente consentita: da +5 °C a +40 °C

SICUREZZA



Indicazioni di sicurezza

Leggere con attenzione le presenti modalità d'uso prima di utilizzare l'apparecchio. Dopo l'uso riporre il dispositivo in un luogo sicuro, asciutto e lontano dalla portata dei bambini.

Fare attenzione durante la rimozione dell'apparecchio dal suo imballaggio:



**Pericolo per i bambini.
Pericolo di morte per soffocamento!**

- Tenere il materiale di imballaggio (ad esempio il sacchetto di polietilene) lontano dalla portata dei bambini.
- Non lasciare che i bambini giochino con il dispositivo. Pulizia e manutenzione non devono essere eseguite dai bambini, se non sotto un'attenta supervisione.



Per evitare pericolose scosse elettriche.



AVVERTENZA: Non usare il dispositivo vicino a vasche da bagno, docce o altri recipienti contenenti acqua. Mantenere il dispositivo sempre asciutto.

- Non lasciare cadere l'apparecchio nell'acqua o in altri liquidi.
- Non utilizzare l'apparecchio mentre si fa il bagno.
- Se l'apparecchio cade in acqua, staccare immediatamente la spina. Non toccare l'acqua!
- Estrarre la spina dalla presa di rete,
 - quando si manifesta un guasto
 - prima di pulire l'apparecchio
 - se l'apparecchio resta inutilizzato per un lungo periodo
 - dopo ogni utilizzo.
- Fare attenzione affinché il cavo non rimanga impigliato tra le porte degli armadi e non venga teso su superfici calde. L'isolamento del cavo potrebbe subire danni.

PERICOLO DI SCOSSA ELETTRICA!



Al fine di evitare lesioni, osservare quanto segue:

- Se il dispositivo viene usato in una stanza da bagno, deve essere scollegato dalla corrente dopo l'uso, poiché la vicinanza all'acqua rappresenta un pericolo anche se l'apparecchio è spento.
- Scollegare l'apparecchio dalla corrente quando non lo usate. Lasciare raffreddare l'apparecchio e conservarlo in un luogo sicuro e asciutto.
- Non appoggiare il dispositivo direttamente su superfici quando è surriscaldato o collegato alla presa di corrente.
- Il cavo non deve essere attorcigliato, tirato, piegato o avvolto attorno all'apparecchio. Ciò può causare un'usura prematura.
- Qualora il cavo fosse attorcigliato, districarlo prima dell'uso.
- Controllare regolarmente l'apparecchio e soprattutto il cavo per verificare l'eventuale presenza di punti difettosi o porosi. Controllare con particolare attenzione il cavo di alimentazione e la spina.



Usare l'apparecchio, il cavo e la spina solo se non presentano danni. Non utilizzare in nessun caso un apparecchio difettoso.

- Per nessun motivo cercare di riparare da soli un apparecchio difettoso!
- Tenere il cavo lontano dalle superfici riscaldate. Non avvolgere il cavo attorno all'apparecchio.
- Non lasciare cadere il dispositivo e non inserire alcun oggetto nelle sue fessure.
- Se l'apparecchio o il cavo sono danneggiati o difettosi, per evitare pericoli vanno sostituiti immediatamente dal servizio assistenza OLYMP o da personale specializzato autorizzato.

ATTENZIONE!

L'HairMaster®TRIMMER può riscaldarsi durante l'uso. Evitare il contatto della testina rasante calda con gli occhi e la pelle.

PERICOLO DI INCENDIO se usato impropriamente!

- Non usare su capelli artificiali, ma solo su capelli umani!
- Pericolo di incendio a causa delle temperature elevate!
- **Nota:** utilizzare soltanto sui capelli asciutti



Per garantire il perfetto funzionamento dell'apparecchio, assicurarsi di:

- utilizzare l'apparecchio attenendosi scrupolosamente alle indicazioni riportate sulla targhetta.
- Temperatura ambiente consentita: da +5°C a +40°C.
- Pulire l'apparecchio accuratamente dopo ogni utilizzo (vedere capitolo "Pulizia, cura, conservazione").
- L'apparecchio può essere usato dai bambini dagli 8 anni in su e dalle persone con ridotte capacità fisiche, sensoriali e mentali o con mancanza di esperienza e conoscenze, purché siano supervisionati o istruiti in merito al suo uso sicuro ed abbiano compreso i pericoli che ne possono scaturire.
- Utilizzare esclusivamente l'alimentazione di tensione e gli accessori forniti o disponibili da OLYMP.
- Tenere i componenti e le superfici puliti e privi di polvere, sporco e sostanze chimiche (come lacca per capelli)

ISTRUZIONI PER LA RICARICA



Il processo di ricarica di una batteria agli ioni di litio comporta potenziali rischi, tra cui il rischio di surriscaldamento, incendio o esplosione. Ricaricare la batteria solo attenendosi alle istruzioni contenute nel presente manuale d'uso e utilizzare esclusivamente l'alimentatore a spina originale OLYMP. Per effettuare la ricarica, posizionare il CLIPPER/TRIMMER HairMaster solo su superfici non infiammabili. OLYMP non è responsabile per i danni causati da un uso improprio.

CARICARE L'APPARECCHIO 3 ORE PRIMA DI USARLO PER LA PRIMA VOLTA.

Ricarica senza base

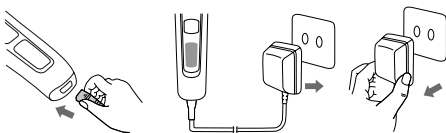

1. Collegare il connettore dell'apparecchio (6) alla presa sull'apparecchio.
2. Controllare che l'apparecchio sia spento. A questo punto, collegare l'adattatore di alimentazione (5) alla presa.
3. Durante il processo di ricarica, il simbolo di ricarica (11) si illumina.
4. Al termine della ricarica, il processo di ricarica si interrompe automaticamente.
5. Staccare l'adattatore di alimentazione (5).
L'HairMaster®TRIMMER è ora pronto per l'uso.

Ricarica con la base

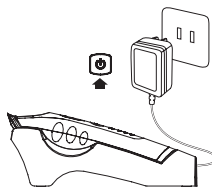

1. Inserire il connettore (6) nella porta della base di ricarica (17).
2. Dopodiché, inserire il tagliacapelli/barba sulla base di carica (17).
3. Accertarsi che l'interruttore di alimentazione si trovi nella posizione "off", quindi inserire l'adattatore (5) nella porta di alimentazione.
4. Quando la modalità di ricarica (11) si accende, l'apparecchio è in carica.

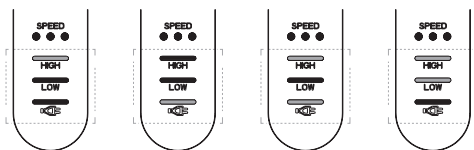

LED indicator remaining power	LOW	LOW	HIGH
1%~30%	on	flashes	off
30%~100%	on	on	flashes
fully charged	off	on	on



PERICOLO DI SCOSSA ELETTRICA! Non toccare mai l'apparecchio con le mani bagnate quando è collegato alla corrente.

IMPORTANTE!

1. L'apparecchio non deve mai essere lasciato incustodito quando è collegato.
2. Il tempo di carica è di ca. 1 ore. Il tempo di funzionamento dell'apparecchio può essere ottimizzato quando la batteria si è caricata e scaricata con l'uso 3 o 4 volte.
3. Dopo 400 cicli di ricarica, le prestazioni della batteria scendono all'80%.
4. L'hair trimmer si riscalderà durante l'uso e la ricarica.
5. Non utilizzare prolunghe con questo apparecchio.

MESSA IN FUNZIONE

Caricare l'apparecchio 3 ore prima di usarlo per la prima volta. Prima di utilizzare l'apparecchio per la prima volta, farlo funzionare a vuoto per circa 3-5 minuti. Durante questa operazione possono sorgere leggeri odori dovuti al processo di fabbricazione. Ciò non rappresenta un pericolo e si manifesta solamente in occasione del primo utilizzo.

USO

Simboli di visualizzazione

3 Velocità

speed level indicator	SPEED ● ● ●	SPEED ● ● ●	SPEED ● ● ●
speed	5000RPM	5500RPM	6000RPM

4 Indicazioni per l'uso

LED indicator remaining power	LOW	LOW	HIGH
100%~30%	off	on	flashes
30%~5%	off	flashes	off
<5%	flashes	off	off

Istruzioni per l'uso del pettine

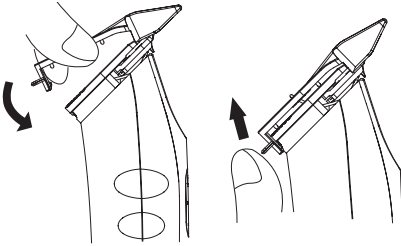

Mantenere il pettine su entrambi i lati, come mostrato nella figura 1, e infilarlo sulla testina. (Se montato correttamente, il pettine è ben saldo e non può staccarsi.) Per rimuovere il pettine, premere e sfilare l'attacco in direzione opposta, come illustrato dalla figura 2.

Nota:

Usare con delicatezza la lama affilata mentre si effettua il taglio vicino all'orecchio. Per evitare lesioni all'orecchio, proteggerlo con la mano prima di tagliare.



PULIZIA, CURA, CONSERVAZIONE



PERICOLO! PERICOLO DI MORTE DOVUTO AD UNA SCARICA ELETTRICA!

La manutenzione e la lubrificazione dell'apparecchio sono necessarie. Mantenere l'apparecchio sempre pulito al fine di favorire un funzionamento corretto.

- Scollegare l'apparecchio dalla corrente e lasciarlo raffreddare

prima di pulirlo.

- Mantenere il cavo e la spina sempre puliti.
- **PERICOLO!** Non immergere mai l'apparecchio nell'acqua o in altri liquidi per pulirlo.
- Non pulire l'apparecchio risciacquandolo con l'acqua.
- Non tentare di smontare o riparare l'HairMaster®TRIMMER.
- Pulire l'alloggiamento con un panno morbido e leggermente umido. Non usare detersivi aggressivi, in quanto possono danneggiare la superficie.

Istruzioni per la pulizia



Per rimuovere la testina, sfilarla all'indietro come mostrato nell'immagine in alto.



Oliare la lama con 1-2 gocce di olio nei 5 punti indicati nell'immagine. Se la testina rasante è stata applicata correttamente, si udirà uno scatto.

Custodia

- Prima di riporre l'apparecchio, lasciare che si raffreddi.
- Conservare l'apparecchio in un luogo sicuro, asciutto e lontano dalla portata dei bambini.
- Non avvolgere il cavo attorno all'apparecchio per evitare un'usura e una rottura precoci. Evitare di tirare, piegare, avvolgere o mettere sotto trazione il cavo o la spina.

SMALTIMENTO



Al fine di proteggere l'ambiente e le risorse naturali, il dispositivo deve essere smaltito al termine della sua vita utile in conformità con le normative vigenti. Il tagliacapelli contiene componenti e materiali elettronici che non devono essere smaltiti nei normali rifiuti domestici.

Lo smaltimento delle apparecchiature elettriche è soggetto alle disposizioni della ElektroG. Il consumatore finale è tenuto a non smaltire l'apparecchio con i normali rifiuti domestici.

La direttiva RAEE obbliga tutti gli Stati membri dell'UE a smaltire correttamente le apparecchiature elettriche ed elettroniche.

Restituzione e riciclaggio:

Portare il dispositivo al centro di riciclaggio più vicino o a una società di smaltimento certificata specializzata in apparecchiature elettriche ed elettroniche. Molti partner commerciali offrono anche sistemi di restituzione in cui è possibile restituire il vecchio dispositivo gratuitamente.

Nota sullo smaltimento delle batterie:

Se il tagliacapelli contiene una batteria ricaricabile o pacchi batteria, assicurarsi di smaltirli in conformità con le normative in materia. Le batterie non devono essere smaltite con i rifiuti domestici. A tale scopo, utilizzare i punti di raccolta speciali per le batterie esauste e le batterie ricaricabili. Il corretto smaltimento contribuisce alla protezione delle persone e dell'ambiente.

GARANZIA

L'HairMaster®TRIMMER è coperto da un anno di garanzia dalla data di fornitura. Si applicano inoltre le relative disposizioni di legge. I reclami per danni o difetti che erano già evidenti al momento della consegna dell'apparecchio saranno considerati solo se effettuati entro 3 giorni dalla consegna dell'apparecchio. La garanzia decade e diventa nulla in caso di uso improprio dell'apparecchio. Per questo motivo si consiglia di leggere attentamente il capitolo sulla sicurezza. Rivendicazioni ingiustificate di assistenza nei confronti del nostro team di assistenza clienti, sulla base ad esempio di un errore o un'impostazione non corretta del cliente, saranno fatturate al cliente.

CONFORMITÀ

Sul prodotto è stato applicato il contrassegno CE perché è conforme alle seguenti direttive europee:

Direttiva sulla bassa tensione 2014/35/UE

Direttiva CEM 2014/30/UE

Direttiva RoHS 2011/65/CE

La dichiarazione di conformità è detenuta dal distributore:

OLYMP GmbH & Co. KG
Hohenheimer Straße 91-97
70184 Stuttgart
Germania

NOTA

Ci riserviamo il diritto di apportare modifiche tecniche e visive all'HairMaster®TRIMMER e ai suoi accessori, come parte del nostro processo di continuo miglioramento del prodotto.

ÍNDICE DE CONTENIDOS

Componentes del producto.....	35
Pantalla.....	35
Accesorios	35
Descripción de símbolos.....	36
Uso previsto.....	36
Contenido de la entrega	36
Especificaciones.....	36
Seguridad	36
Instrucciones de carga.....	38
Puesta en marcha.....	38
Funcionamiento	38
Limpieza, cuidado, almacenamiento	39
Eliminación y reciclaje.....	40
Garantía.....	40
Conformidad.....	40

COMPONENTES DEL PRODUCTO

- 1 +/- control de velocidad
- 2 Interruptor de encendido/apagado
- 3 Velocidad
- 4 Indicador LED
- 5 Adaptador de corriente
- 6 Clavija de conexión del dispositivo
- 7 Cabezal de corte

PANTALLA

- 8 Estado de carga LOW
- 9 Estado de carga MID
- 10 Estado de carga HIGH
- 11 Modo de carga

ACCESORIOS

- 12 13 Peines accesorios de 1,5 mm y 3 mm
- 14 15 Peines accesorios de 4,5 mm y 6 mm
- 16 Aceite lubricante
- 17 Soporte de carga
- 18 Cepillo de limpieza

DESCRIPCIÓN DE SÍMBOLOS

LOS PICTOGRAMAS/SÍMBOLOS SIGUIENTES SE UTILIZAN EN ESTAS INSTRUCCIONES DE FUNCIONAMIENTO A EN EL APARATO:



¡Lea el manual de instrucciones!



Mantenga alejados a los niños y otras personas durante el empleo de este aparato eléctrico.



Un aparato, un cable de red o una clavija dañados constituyen un riesgo letal por descargas eléctricas. Compruebe regularmente el estado del aparato, del cable de red y de la clavija.



¡Elimine el embalaje y el aparato de un modo respetuoso con el medio ambiente!



¡Siga las indicaciones y advertencias de seguridad!



¡Precaución ante descargas eléctricas! ¡Tensiones eléctricas peligrosas – Riesgo de muerte!



Tensión de corriente alterna



ADVERTENCIA: No utilice el aparato cerca de bañeras, duchas u otros recipientes que contengan agua.

OLYMP Professional Trimmer

¡Muchas gracias por adquirir la nueva maquinilla HairMaster®TRIMMER! Por favor, lea atentamente estas instrucciones, siga las advertencias de seguridad y respete en todo momento los requisitos de uso y de mantenimiento del aparato. Este manual de instrucciones constituye una parte esencial del aparato. No debe traspasarse este aparato a otros usuarios sin la documentación del mismo. Las instrucciones deben estar siempre disponibles para cualquier usuario. Por tanto, la documentación del aparato debe permanecer siempre junto con él. Estas instrucciones de funcionamiento también pueden proporcionarse en formato PDF si se solicita al servicio de atención al cliente.

Nuestro servicio de atención al cliente está a su disposición:

- para responder a preguntas sobre el aparato o sobre su utilización,
- para realizar pedidos de accesorios,
- para atender consultas relacionadas con la garantía y asesoramiento técnico.

USO PREVISTO: particular y comercial

Este aparato se ha diseñado únicamente para utilizarse con cabello natural. No debe utilizarse en cabello artificial u otros materiales, solo en cabello humano. Si no se respeta el uso previsto, se anularán la garantía y las reclamaciones de responsabilidad.

Uso comercial:

El aparato está diseñado para uso profesional en salones de peluquería, siempre que se utilice de acuerdo con las normas de seguridad y los requisitos de mantenimiento adecuados. Solo se permite el uso comercial si se cumplen todas las normativas legales y los requisitos de seguridad.

Uso particular:

El aparato también se puede utilizar en el ámbito privado. Respete las instrucciones de seguridad y funcionamiento.

CONTENIDO DE LA ENTREGA

- 1 cortadora de pelo HairMaster®TRIMMER
- 1 cabezal de corte
- 1 cable de alimentación
- 1 peine accesorio de 1,5 mm
- 1 peine accesorio de 3 mm
- 1 peine accesorio de 4,5 mm
- 1 peine accesorio de 6 mm
- 1 cepillo de limpieza
- 1 botellita de aceite lubricante
- 1 cargador
- 1 manual de instrucciones

ESPECIFICACIONES

Nombre del producto: HairMaster®TRIMMER

Modelo: z4t

Adaptador de corriente:

Entrada 100-240V AC 50/60Hz, 0,2A max.

Salida: 5V DC 1000mA

Batería recargable de polímero de litio de 3,2 V 1000 mAh

Tiempo de carga aprox.: 60 minutos

Duración de uso entre cargas: máx. 180 minutos (la duración depende de la velocidad)

Condiciones ambientales: Apto únicamente para interiores.

Temperatura ambiental admitida: de +5 °C a +40 °C

SEGURIDAD



Indicaciones de seguridad

Lea detenidamente las instrucciones de funcionamiento antes de utilizar el aparato. Después de utilizarlo, guarde el aparato en un lugar seco y seguro, fuera del alcance de los niños.

Tenga cuidado al desembalar el aparato:



**Peligro para los niños.
¡Peligro de muerte por asfixia!**

- Mantenga el material de embalaje (p.ej. bolsa de polietileno) fuera del alcance de los niños.
- Los niños no deben jugar con el aparato. La limpieza y el mantenimiento no debe ser realizada por niños sin supervisión.



Para evitar peligros mortales por descarga eléctrica.

ADVERTENCIA: No utilice el aparato cerca de bañeras, duchas u otros recipientes que contengan agua. Mantenga siempre seco el aparato.

- No sumerja jamás el aparato en agua ni en otros líquidos.
- No utilice jamás el aparato mientras toma un baño.
- Si el aparato cae al agua desenchúfelo inmediatamente. ¡No lo ponga en contacto con el agua!
- Extraiga el enchufe de la toma de corriente,
 - si se produce una anomalía
 - antes de limpiar el aparato
 - si no va a usar el aparato durante un periodo prolongado de tiempo
 - después de cada uso.
- Compruebe que el cable no quede atrapado por puertas de armarios ni repose sobre superficies calientes. En caso contrario se puede dañar el aislamiento del cable.

¡RIESGO DE DESCARGA ELÉCTRICA!



Para evitar lesiones, preste atención:

- Si se utiliza el aparato en el cuarto de baño, debe desenchufarse después de utilizarlo, ya que la proximidad del agua supone un peligro incluso con el aparato desconectado.
- Si no está utilizando el aparato, desenchúfelo de la toma de corriente. Deje que se enfríe y después guárdelo en un lugar seco y seguro.
- No coloque el aparato directamente sobre una superficie si está caliente o si está enchufado a la corriente.
- El cable no debe retorcerse, estirarse, doblarse o enrollarse alrededor del dispositivo. Esto puede provocar un desgaste prematuro.
- En caso de que el cable esté enredado, desenrédelo antes del uso.
- Revise regularmente el aparato y especialmente el cable, en busca de defectos y puntos porosos. Compruebe especialmente el cable y el enchufe.



Utilícelo únicamente si tanto el aparato como el cable y el enchufe no presentan ningún daño. Bajo ninguna circunstancia utilice un aparato defectuoso.

- ¡No intente jamás reparar un aparato defectuoso usted mismo!
- Mantenga el cable alejado de superficies calientes. No enrolle el cable alrededor del aparato.
- No deje caer el aparato ni introduzca ningún objeto en sus aberturas.
- Si el aparato o el cable están dañados o defectuosos, para evitar peligros, deberán ser sustituidos por el servicio postventa OLYMP o personal especializado autorizado.

¡PRECAUCIÓN!

El HairMaster®TRIMMER puede calentarse durante su uso. Evite que el cabezal de corte caliente entre en contacto con los ojos o con la piel.

¡PELIGRO DE INCENDIO si no se utiliza correctamente!

- ¡No lo utilice sobre pelo artificial, únicamente en cabello natural!
- ¡Riesgo de incendio debido a las elevadas temperaturas!
- **Nota:** Utilícelo únicamente sobre el cabello seco



Para un funcionamiento sin problemas, debe prestar atención a lo siguiente:

- Utilice el aparato sólo de acuerdo a los datos indicados en la placa de características.
- Temperatura ambiental admitida: de +5 °C a +40 °C.
- Limpie bien el aparato después de utilizarlo (vea el capítulo "Limpieza, cuidado y almacenamiento").
- Este aparato puede ser utilizado por niños mayores de 8 años, así como por personas con capacidad física, sensorial o mental reducida o con experiencia o conocimientos suficientes si están bajo supervisión o se les ha instruido en el uso seguro del aparato y han comprendido los riesgos derivados.
- Utilice únicamente la fuente de alimentación y los accesorios suministrados o disponibles en OLYMP.
- Mantenga las piezas y superficies limpias y libres de polvo, suciedad y productos químicos (como laca).

INSTRUCCIONES DE CARGA



Cargar una batería de iones de litio conlleva riesgos potenciales, como el riesgo de sobrecalentamiento, incendio o explosión. Cargue la batería únicamente de acuerdo con las instrucciones de este manual y utilice solo la fuente de alimentación enchufable original de OLYMP. A la hora de cargar el HairMaster CLIPPER/TRIMMER, colóquelo siempre sobre superficies no inflamables. OLYMP no se hace responsable de los daños causados por un uso inadecuado.

CARGUE EL APARATO DURANTE 3 HORAS ANTES DE UTILIZARLO POR PRIMERA VEZ.

Recarga sin utilizar el cargador

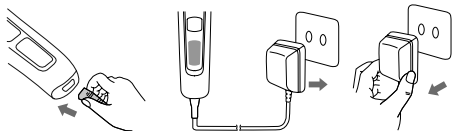

1. Enchufe el conector (6) a la toma del aparato.
2. Compruebe que el aparato está apagado. Introduzca a continuación el adaptador (5) en el enchufe.
3. Durante el proceso de carga, el símbolo de carga (11) se ilumina.
4. Cuando la batería está completamente cargada, se encienden todas las barras completamente.
5. Desenchufe el adaptador de corriente (5). El HairMaster® TRIMMER ya está lista para su uso.

Recarga utilizando el cargador

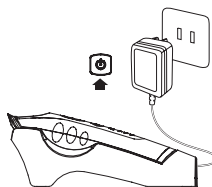

1. Conecte la sujeción (6) en la ranura del puerto de carga (17).
2. A continuación, coloque la afeitadora en el soporte de carga (17).
3. Por favor, compruebe que el interruptor de encendido esté apagado y luego enchufe el adaptador (5) en la ranura de alimentación.
4. Cuando se activa el modo de carga (11), significa que se está cargando.

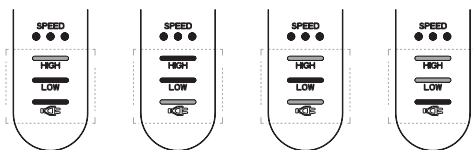

LED indicator remaining power	LOW	LOW	HIGH
1%~30%	on	flashes	off
30%~100%	on	on	flashes
fully charged	off	on	on



¡RIESGO DE DESCARGA ELÉCTRICA! No toque el aparato con las manos mojadas cuando esté conectado a la corriente.

¡IMPORTANTE!

1. Nunca debe dejarse el aparato sin vigilancia mientras esté enchufado.
2. El tiempo de carga es de aproximadamente 1 hora. El tiempo de funcionamiento del aparato será el máximo después de que la batería se haya cargado y descargado por el uso 3 o 4 veces.
3. Después de 400 ciclos de carga y uso, la potencia de la batería puede reducirse hasta el 80%.
4. El cortapelos se calienta durante su uso y mientras se está cargando.
5. No utilice cables alargadores con este aparato.

PUESTA EN MARCHA

Cargue el aparato durante 3 horas antes de utilizarlo por primera vez.

Antes del primer uso deje funcionar el aparato aprox. 3-5 minutos. Debido al proceso de fabricación, puede apreciarse un ligero olor. Esto es inofensivo y sólo se presenta durante el primer uso.

FUNCIONAMIENTO

Símbolos de la pantalla

3 Velocidad

speed level indicator	SPEED	SPEED	SPEED
speed	5000RPM	5500RPM	6000RPM

4 Indicaciones durante el uso

LED indicator remaining power	LOW	HIGH
100%~30%	off	on
30%~5%	off	flashes
<5%	flashes	off

Instrucciones para el uso de los peines accesorios

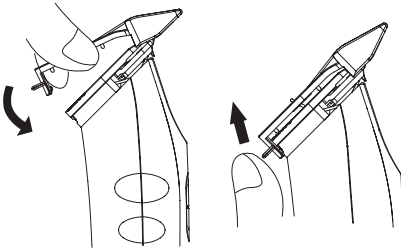

Sujete el peine accesorio por los dos lados, tal y como se muestra en la figura 1 y deslícelo sobre el cabezal de corte. (Si está correctamente colocado, el peine se sujeta firmemente en su sitio y no puede caerse.)

Para quitar el peine accesorio, presione y desplace el accesorio en la dirección contraria, tal y como se muestra en la figura 2.

Por favor, observe:

Tenga precaución con el filo de la cuchilla al pasarla cerca de la oreja. Antes de cortar, proteja la oreja con la mano para evitar lesiones.



LIMPIEZA, CUIDADO, ALMACENAMIENTO



¡PELIGRO! ¡PELIGRO DE MUERTE POR DESCARGA ELÉCTRICA!

Este aparato necesita mantenimiento y lubricación. Para un

funcionamiento adecuado, mantenga siempre limpio el aparato.

- Desconecte el aparato de la red desenchufándolo y déjelo enfriar antes de limpiarlo.
- Mantenga el cable y el enchufe siempre limpios.
- **¡PELIGRO!** No sumerja jamás el aparato en agua ni otro líquido para limpiarlo.
- No lo limpie enjuagándolo en agua.
- Por favor, no trate de desmontar ni de reparar la maquinilla de corte de pelo HairMaster®TRIMMER.
- Limpie el exterior con un paño suave, ligeramente humedecido. No emplee limpiadores fuertes, ya que podrían estropear la superficie.

Instrucciones de limpieza

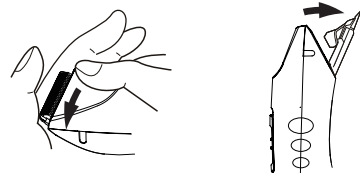

Para quitar el cabezal de corte, desplácelo hacia atrás, tal y como se muestra en la imagen superior.



Lubrique la cuchilla con 1-2 gotas de aceite en las 5 posiciones marcadas. Si el cabezal de corte está correctamente insertado, se escuchará un sonido limpio durante el funcionamiento.

Almacenamiento

- Antes de guardar el aparato, deje que se enfríe.
- Guarde el aparato en un lugar seco y seguro, fuera del alcance de los niños.
- No enrolle el cable alrededor del aparato, ya que se desgastará y romperá prematuramente. Evite dar tirones, doblar muy apretado, retorcer o deformar al cable o el enchufe.

ELIMINACIÓN Y RECICLAJE



Para proteger el medio ambiente y los recursos naturales, el aparato debe desecharse al final de su vida útil de acuerdo con la normativa legal vigente. La máquina cortapelos contiene componentes electrónicos y materiales que no deben desecharse con la basura doméstica normal.

La eliminación de aparatos eléctricos está sujeta a las disposiciones de la ley alemana de aparatos eléctricos y electrónicos (ElektroG). Como usuario final, está obligado a no desechar el aparato con la basura doméstica normal.

La directiva RAEE obliga a todos los Estados miembros de la UE a eliminar correctamente los aparatos eléctricos y electrónicos.

Devolución y reciclaje:

Lleve el aparato al centro de reciclaje más cercano o a una empresa de eliminación certificada especializada en aparatos eléctricos y electrónicos.

Muchos comercios también ofrecen sistemas de recogida en los que puede entregar gratuitamente su viejo aparato.

Nota sobre la eliminación de las baterías:

Si la máquina cortapelos contiene una pila recargable o baterías recargables, asegúrese de que éstas se eliminan de acuerdo con la normativa sobre pilas y baterías recargables. Las baterías no deben desecharse con la basura doméstica. Utilice los puntos especiales de recogida de pilas usadas y baterías recargables.

Al deshacerse de ellas correctamente, contribuye a proteger a las personas y el medio ambiente.

GARANTÍA

El HairMaster®TRIMMER tiene una garantía de un año desde la fecha de entrega. Por lo demás, se aplicarán las disposiciones legales vigentes. Las reclamaciones por daños o fallos que fuesen evidentes cuando se suministró el aparato solo serán tenidas en cuenta si se hacen en los 3 días posteriores al envío del mismo. La garantía se considera nula y sin efecto si el uso ha sido incorrecto. Por este motivo también debe leer detenidamente el capítulo relativo a la seguridad. Las reclamaciones injustificadas de servicios a nuestros servicio de atención al cliente, causadas por ejemplo por errores del usuario o por ajuste incorrectos, le serán cargadas al cliente.

CONFORMIDAD

El producto incluye la marca CE, de acuerdo con las directivas europeas siguientes:

Directiva de baja tensión 2014/35/EU

Directiva de compatibilidad electromagnética 2014/30/EU

Directiva 2011/65/EC sobre restricciones a la utilización de determinadas sustancias peligrosas en aparatos eléctricos y electrónicos

La declaración de conformidad está en poder del distribuidor:

OLYMP GmbH & Co. KG
Hohenheimer Straße 91-97
70184 Stuttgart
Alemania

NOTA

Queda reservado el derecho a realizar cambios técnicos o de apariencia en el HairMaster®TRIMMER y en sus accesorios en el proceso de mejora continua del producto.

INDHOLDSTABEL

Produktets dele	41
Skærm	41
Tilbehør	41
Symbolbeskrivelse	42
Tilsluttet anvendelse	42
Leveringsomfang	42
Specifikationer	42
Sikkerhed	42
Opladning	44
Ibrugtagning	44
Betjening	44
Rengøring, vedligehold, opbevaring	45
Bortskaffelse	46
Garanti	46
Overensstemmelse	46

PRODUKTETS DELE

- 1 +/- hastighedsregulering
- 2 Tænd/sluk-knap
- 3 Hastighed
- 4 LED-indikator
- 5 Strømforsyning
- 6 Tilslutningsstik
- 7 Klippehoveder

SKÆRM

- 8 Batteriniveau LOW
- 9 Batteriniveau MID
- 10 Batteriniveau HIGH
- 11 Opladningstilstand

TILBEHØR

- 12 13 1,5 mm, 3 mm kamsæt
- 14 15 4,5 mm, 6 mm kamsæt
- 16 Smøreolie
- 17 Ladestation
- 18 Rengøringsbørste

SYMBOLBESKRIVELSE

FØLGENDE PIKTOGRAMMER/SYMBOLER BRUGES I DENNE BETJENINGSVEJLEDNING ELLER PÅ ENHEDEN.



Læs betjeningsvejledningen!



Hold børn og andre personer på afstand, mens dette elektrisk apparat er i brug.



Et beskadiget apparat, netledning eller netstik kan afgive elektriske stød, som kan være livsfarlige. Tjek jævne mellemrum apparatets, netledningens og netstikkets tilstand.



Bortskaf emballagen og enheden på en miljøvenlig måde!



Følg alle advarsler og sikkerhedsanvisninger!



Pas på elektrisk stød! Farlig elektrisk spænding – livsfare!



Volt, vekselspænding



ADVARSEL: Brug ikke denne enhed i nærheden af badekar, brusebad eller andre vandbeholdere.

OLYMP Professional Trimmer

Tak for at du har valgt den nye HairMaster®TRIMMER. Læs brugsanvisningen meget omhyggeligt igennem, og følg sikkerhedsanvisningerne samt kravene i forbindelse med betjening og vedligeholdelse af produktet. Betjeningsvejledningen er en vigtig del af enheden. Enheden må ikke videregives til andre brugere uden denne dokumentation. Betjeningsvejledningen skal altid være tilgængelig for alle brugere. Enhedens dokumentation skal derfor altid opbevares sammen med enheden. Disse betjeningsvejledninger kan også rekvireres som PDF-fil fra vores Kundeservice.

Vores kundeservice er til rådighed for dig:

- hvis du skulle have spørgsmål til produktet og anvendelsen af det,
- Hvis du ønsker at bestille tilbehør,
- i service- og garantitilfælde.

TILSIGTET BRUG – privat og kommercielt

Dette apparat er kun beregnet til styling af naturligt hår. Det må ikke anvendes på kunstigt hår eller andre materialer, men kun på menneskehår. Manglende overholdelse af den tilsigtede brug fører til annullering af garantien og ansvarskrav.

Kommerciel brug:

Apparatet er designet til professionel brug i frisørsaloner, forudsat at den betjenes i overensstemmelse med sikkerhedsstandarder og de korrekte vedligeholdelseskrav. Kommerciel brug er kun tilladt, hvis alle lovbestemmelser og sikkerhedskrav overholdes.

Privat brug:

Apparatet kan også bruges i den private sektor. Overhold sikkerheds- og brugsanvisningerne.

LEVERINGSOMFANG

- 1 stk. HairMaster®TRIMMER-hårklippemaskine
- 1 stk. klippehoved
- 1 stk. netkabel
- 1 stk. 1,5 mm kamsæt
- 1 stk. 3 mm kamsæt
- 1 stk. 4,5 mm kamsæt
- 1 stk. 6 mm kamsæt
- 1 stk. rengøringsbørste
- 1 stk. smøreolie
- 1 stk. ladestation
- 1 stk. betjeningsvejledning

SPECIFIKATIONER

Produktnavn: HairMaster®TRIMMER
Model: z4t
Strømforsyning: Indgang 100-240V AC 50/60Hz, 0,2A max.
Udgang: 5V DC 1000mA
Genopladeligt litiumpolymerbatteri 3,2 V, 1000 mAh.
Ladetid: ca. 60 minutter
Varighed af brug mellem opladninger: maks. 180 minutter (driftstid afhænger af hastigheden)
Omgivelsesforhold: Kun godkendt til indendørs brug.
Tilladt omgivelsestemperatur: +5 °C til +40 °C

SIKKERHED



Sikkerhedsanvisninger

Læs brugsanvisningen omhyggeligt, før apparatet tages i brug. Efter brug skal enheden opbevares et sikkert og tørt sted uden for børns rækkevidde.

Pas på ved udpakning af apparatet:



Fare for børn. Fare for kvælning!

- Hold emballagematerialet (f.eks. plastikposer) uden for børns rækkevidde.
- Børn må ikke lege med apparatet. Rengøring og vedligeholdelse må ikke udføres af børn, medmindre de er under opsyn.



Undgå livsfarligt elektrisk stød.



ADVARSEL: Brug ikke denne enhed i nærheden af badekar, brusebad eller andre vandbeholdere. Hold altid apparatet tørt.

- Sænk ikke dette apparat ned i vand eller anden væske.
- Brug ikke dette apparat, mens du bader.
- Hvis enheden falder ned i vand, skal stikket straks tages ud af stikkontakten. Rør ikke vandet!
- Træk stikket ud af stikkontakten,
 - hvis der opstår fejlfunktion,
 - inden du rengør dette apparat,
 - Hvis du ikke vil bruge enheden i længere tid
 - hver gang efter brug.
- Pas på, at ledningen ikke kommer i klemme i skabslåger eller trækkes hen over varme overflader. Ledningens isolering kan tage skade.

FARE FOR ELEKTRISK STØD!



Undgå personskade. Følg disse punkter:

- Hvis enheden anvendes i et badeværelse, skal stikket tages ud af stikkontakten efter brug, da vand udgør en risiko, selv når enheden er slukket.
- Tag enheden ud af strømstikket, hvis du ikke bruger den. Lad produktet køle af, og opbevar det derefter på et sikkert og tørt sted.
- Anbring ikke enheden direkte på overflader, når den er opvarmet eller sat i stikkontakten.
- Kablet må ikke være snoet, trukket, bukket eller snoet rundt om enheden. Dette kan medføre førtidigt slid.
- Hvis ledningen er snoet, skal den rettes ud, inden apparatet anvendes.
- Undersøg med jævne mellemrum dette apparat og især dets ledning for defekter og porøse steder. Tjek især strømkablet og stikket omhyggeligt.



Må kun bruges, når hverken enheden, kabel eller stik ikke viser tegn på skader. Hvis dette apparat er defekt, må det under ingen omstændigheder benyttes.

- Forsøg aldrig selv at reparere et defekt apparat!
- Hold kablet borte fra varme overflader. Rul aldrig ledningen omkring enheden.
- Undgå at tabe enheden, og stik ikke genstande ind i enhedens åbninger.
- Er apparatet eller kablet beskadiget eller defekt, skal det udskiftes af OLYMP-kundeservice eller af en autoriseret specialist for at undgå fare for personskader

FORSIGTIG!

HairMaster®TRIMMER kan blive varm under brug. Undgå enhver form for øjen- og hudkontakt med det opvarmede klippehoved.

FARE FOR BRAND, når den anvendes forkert!

- Må ikke bruges på kunstigt hår, kun på menneskehår!
- Brandfare som følge af høje temperaturer!
- **Bemærk:** Må kun anvendes til tørt hår



For at sikre fejlfri drift, skal du være opmærksom på følgende:

- Brug kun dette apparat i henhold til oplysningerne på mærkepladen.
- Tilladt omgivelsestemperatur: +5 °C til +40 °C.
- Rengør enheden grundigt efter hver brug (se kapitel "Rengøring, vedligehold, opbevaring").
- Denne enhed kan bruges af børn på 8 år og derover, samt af personer med nedsatte fysiske, sensoriske eller mentale evner eller manglende erfaring og viden, hvis de er under opsyn eller har modtaget vejledning i sikker brug af enheden, og har forstået de hermed forbundne farer.
- Brug kun den strømforsyning og det tilbehør, der følger med eller er tilgængeligt fra OLYMP.
- Hold dele og overflader rene og fri for støv, snavs og kemikalier (f.eks. hårspray)

OPLADNING

 overophedning, brand eller eksplosion. Oplad kun batteriet i overensstemmelse med instruktionerne i denne brugervejledning, og brug kun den originale OLYMP-strømforsyning. Placer kun HairMaster CLIPPER/TRIMMER på ikke-brændbare overflader ved opladning. OLYMP er ikke ansvarlig for skader forårsaget af forkert brug.

OPLAD ENHEDEN I 3 TIMER, FØR DEN BRUGES FØRSTE GANG.

Opladning uden ladestation

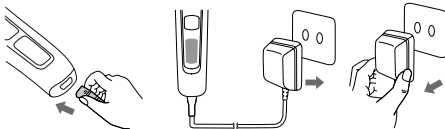

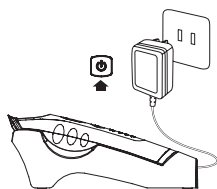

1. Tilslut enhedens stik (6) til stikket på enheden.
2. Tjek, at enheden er slukket. Tilslut nu strømadapteren (5) til stikkontakten.
3. Under opladningsprocessen lyser opladningssymbolet (11).
4. Når opladningen er fuldført, stoppes opladningen automatisk.
5. Tag strømadapteren ud af stikket (5). HairMaster®TRIMMER kan straks anvendes.

Opladning med ladestation

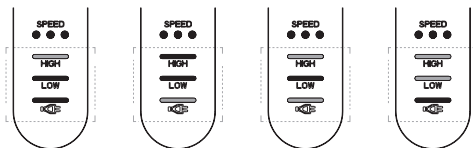

1. Tilslut stikket (6) til ladestativet (17).
2. Derefter skal du stille trimmeren i ladestativet (17).
3. Kontroller, om strømafbryderen er slukket, og tilslut derefter adapteren (5) til strømstikket.
4. Når opladningstilstanden (11) tændes, betyder det, at batteriet oplades.



LED indicator remaining power		LOW	HIGH
1%~30%	on	flashes	off
30%~100%	on	on	flashes
fully charged	off	on	on



FARE FOR ELEKTRISK STØD! Berør aldrig enheden med våde hænder, når den er sluttet til strømforsyningen.

VIGTIGT!

1. Enheden må aldrig efterlades uden opsyn, når den er tilsluttet strømmen.
2. Ladetiden er ca. 1 timer. Enheden driftstid kan maksimeres, efter at batteriet er blevet opladet og afladet ved brug 3 eller 4 gange.
3. Efter opladning og brug er udført 400 gange, kan batteriets effekt blive reduceret med op til 80 %.
4. Hårklipperen bliver varm under brug og under opladning.
5. Brug ikke forlængerledninger med denne enhed.

IBRUGTAGNING

Oplad enheden i 3 timer, før den bruges første gang.

Lad dette apparat være tændt i ca. 3-5 minutter, inden det anvendes første gang. På grund af produktionsprocessen kan en svag lugt bemærkes. Dette er helt normalt og forekommer kun første gang.

BETJENING

Displaysymboler

3 Hastighed

speed level indicator	SPEED ● ● ●	SPEED ● ● ●	SPEED ● ● ●
speed	5000RPM	5500RPM	6000RPM

4 Indikationer under brug

LED indicator remaining power		LOW	HIGH
100%~30%	off	ON	flashes
30%~5%	off	flashes	off
<5%	flashes	off	off

Vejledning i at bruge kamsættet

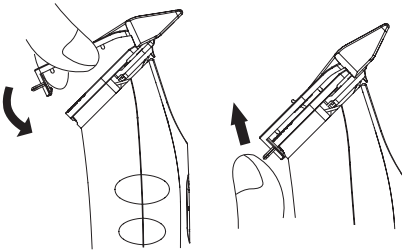

Tag fat i begge sider af kamsættet, som vist i figur 1, og skub kamsættet ned over klippehovedet. (Hvis monteret korrekt, sidder kamsættet solidt fast og kan ikke falde af). For at fjerne kamsættet, skal du trykke på og skubbe sættet i den modsatte retning, som vist i figur 2.

Bemærk:

Vær forsigtig med det skarpe skær under klipping i nærheden af øret. Til undgåelse af skader på øret skal hånden holdes beskyttende foran øret inden klippingen.

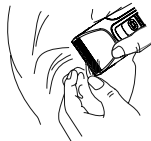

RENGØRING, VEDLIGEHOLD, OPBEVARING



FARE! LIVSFARE PGA. ELEKTRISK STØD!

Vedligeholdelse og smøring af enheden er nødvendig. Hold altid dette apparat rent, så det kan fungere fejlfrit.

- Frakobl enheden fra strømmen, ved at trække stikket ud, og lad den køle af, før den rengøres.
- Hold altid ledningen og netstikket tørre.
- **FARE!** Sænk aldrig dette apparat ned i vand eller andre væsker for at rengøre det.
- Rengør ikke enheden ved at skylle den med vand.
- HairMaster®TRIMMER må ikke demonteres eller repareres på egen hånd.
- Rengør kabinettet med en blød, let fugtet klud. Anvend ikke stærke rengøringsmidler, da disse kan angribe overfladen.

Rengøring

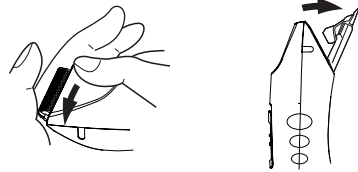

Fjern klippehovedet, ved at skubbe det bagud, som vist på billedet ovenfor.



Smør bladet med 1 eller 2 dråber olie på de 5 positioner vist på billedet. Når klippehovedet er korrekt monteret, høres under drift en klar lyd.

Opbevaring

- Apparatet skal være afkølet, før det sættes væk til opbevaring.
- Opbevar enheden et sikkert og tørt sted uden for børns rækkevidde.
- Vikl aldrig kablet rundt om enheden, da kablet i så flad vil blive slidt og gå i stykker i utide. Undgå kraftige ryk, bøjning, vridning eller stramning af kablet eller stikket.

BORTSKAFFELSE



For at beskytte miljøet og de naturlige ressourcer skal apparatet efter endt levetid bortskaffes i overensstemmelse med de gældende lovbestemmelser. Hårklipperen indeholder elektroniske komponenter og materialer, der ikke må bortskaffes i almindeligt husholdningsaffald.

Bortskaffelse af elektriske apparater er underlagt bestemmelserne i WEEE-direktiv 2012/19/EU. Som slutbruger er du forpligtet til ikke at bortskaffe apparatet i almindeligt husholdningsaffald.

WEEE-direktivet er det direktiv der forpligter alle EU-medlemsstater til at bortskaffe elektrisk og elektronisk udstyr korrekt.

Returnering og genanvendelse:

Afllever apparatet på den nærmeste genbrugsstation eller hos et certificeret bortskaffelsesfirma, der er specialiseret i elektrisk og elektronisk udstyr.

Mange handelspartnere tilbyder også retursystemer, hvor du kan returnere det gamle apparat gratis.

Bemærkning om bortskaffelse af batteri:

Hvis hårklipperen indeholder et genopladeligt batteri eller batterier, skal du sørge for at disse bortskaffes i henhold til reglerne for batterier og genopladelige batterier. Batterier må ikke bortskaffes sammen med almindeligt husholdningsaffald. Brug de specielle opsamlingssteder til brugte batterier og genopladelige batterier.

Ved korrekt bortskaffelse bidrager du til beskyttelse af mennesker og miljø.

GARANTI

Der er ét års garanti på HairMaster®TRIMMER fra leveringsdatoen. I øvrigt gælder de lovmæssige bestemmelser. Fordringer vedrørende skader eller fejl, der var tydelige allerede ved levering, vil kun blive behandlet, hvis de stilles inden for 3 dage efter levering af enheden. Garantien bortfalder, hvis enheden bruges forkert. Derfor bør du læse kapitlet Sikkerhed nøje. Ubeholdt krav til vores kundeserviceteam, der for eksempel skyldes brugerfejl eller forkerte indstillinger, betales af kunden.

OVERENSSTEMMELSE

CE-mærket er blevet anbragt på produktet i overensstemmelse med følgende EU-direktiver:

Lavspændingsdirektiv 2014/35/EU

EMC-direktiv 2014/30/EU

RoHS-direktiv 2011/65/EU

Overensstemmelseserklæringen foreligger hos distributøren:

OLYMP GmbH & Co. KG
Hohenheimer Straße 91-97
D-70184 Stuttgart
Tyskland

BEMÆRK

Vi forbeholder os ret til at foretage tekniske og visuelle ændringer på HairMaster®TRIMMER og dens tilbehør som en del af vores løbende produktforbedringer.

INNHALDSFORTEGNELSE

Produktdelel.....	47
Skjerm	47
Tilbehør	47
Symbolbeskrivelse	48
Riktig bruk	48
Innholdet i leveransen.....	48
Spesifikasjoner	48
Sikkerhet.....	48
Ladeanvisning.....	50
Første gangs bruk	50
Bruk	50
Rengjøring, vedlikehold, oppbevaring.....	51
Avhending	52
Garanti.....	52
Samsvar	52

PRODUKTDELER

- 1 +/- Hastighetskontrol
- 2 På-/Av-bryter
- 3 Hastighet
- 4 LED-indikator
- 5 Strømadapter
- 6 Plugg for tilkobling til enheten
- 7 Klippehode

SKJERM

- 8 Ladeindikator LOW
- 9 Ladeindikator MID
- 10 Ladeindikator HIGH
- 11 Lademodus

TILBEHØR

- 12 13 1,5 mm, 3 mm kamtilbehør
- 14 15 4,5 mm, 6 mm kamtilbehør
- 16 Smøreolje
- 17 Lader
- 18 Rengjøringsbørste

NO

SYMBOLBESKRIVELSE

FØLGENDE PIKTOGRAMMER/SYMBOLER BRUKES I DENNE BRUKSANVISNINGEN ELLER PÅ ENHETEN:



Les bruksanvisningen!



Hold barn og andre personer på avstand mens den elektriske enheten er i bruk.



Et apparat, en strømkabel eller et støpsel som er skadet innebærer livsfare for elektrisk støt. Kontroller regelmessig tilstanden på apparatet, ledningen og støpselet.



Bortskaff emballasjen og enheten på en miljøvennlig måte!



Følg alle advarsler og sikkerhetsmerknader!



Forsiktig – fare for elektrisk støt! Farlig elektrisk spenning - livsfare!



Vekselstrøm



ADVARSEL: Ikke bruk enheten i nærheten av badekar, dusj eller andre steder med vann.

OLYMP Professional Trimmer

Takk for at du kjøpte den nye HairMaster®TRIMMER. Vennligst les denne bruksanvisningen nøye og følg instruksjonene for sikkerhet, drift og vedlikehold av enheten. Denne bruksanvisningen er en viktig del av enheten. Enheten bør ikke overlates til andre uten at bruksanvisningen følger med. Bruksanvisningen må alltid være tilgjengelig for andre brukere. Derfor bør enhetens dokumentasjon alltid oppbevares sammen med enheten. Du kan også be om å få denne bruksanvisningen som en PDF-fil fra vår kundeservice.

Kundeservice er her for deg:

- Hvis du har noen spørsmål om enheten eller hvordan den brukes,
- Hvis du ønsker å etterbestille tilbehør,
- Ved behov for service og garanti.

TILTENKT BRUK – privat og kommersiell

Dette apparatet er kun beregnet for styling av naturlig hår. Den må ikke brukes på kunsthår eller andre materialer, men bare på menneskehår. Manglende samsvar med tiltenkt bruk fører til at garantien oppheves og ansvarskrav bortfaller.

Kommersiell bruk:

Apparatet er beregnet for profesjonell bruk i frisørsalonger, forutsatt at det brukes i samsvar med sikkerhetsstandardene og de riktige vedlikeholdskravene.

Kommersiell bruk er kun tillatt hvis alle juridiske forskrifter og sikkerhetskrav er overholdt.

Privat bruk:

Enheten kan også brukes i privat sektor. Følg sikkerhets- og bruksanvisningen.

INNHALDET I LEVERANSEN

- 1 x HairMaster®TRIMMER
- 1 x klippehode
- 1 x strømlledning
- 1 x 1,5 mm kam
- 1 x 3 mm kam
- 1 x 4,5 mm kam
- 1 x 6 mm kam
- 1 x rengjøringsbørste
- 1 x flaske smørealje
- 1 x lader
- 1 x bruksanvisning

SPESIFIKASJONER

Produktnavn: HairMaster®TRIMMER

Modell: z4t

Strømadapter:

Inngangsspenning 100-240V AC 50/60Hz, 0,2A max.

Utgangsspenning: 5V DC 1000mA

Oppladbart litiumpolymerbatteri 3,2 V, 1000 mAh

Ladetid: ca. 60 minutter

Bruktid mellom hver lading: Maks 180 minutter (driftstid

avhenger av hastigheten)

Omgivelsesforhold: Kun til innendørs bruk.

Tillatt omgivelsestemperatur: +5 °C til +40 °C

SIKKERHET



Sikkerhetsinstruksjoner

Les nøye gjennom bruksanvisningen før bruk. Etter bruk oppbevares enheten på et sikkert, tørt sted som er utilgjengelig for barn.

Pass på følgende når du pakker ut enheten:



**Farlig for barn.
Kvelningsfare!**

- Hold innpakningsmaterialet (f.eks. plastposen) utenfor barns rekkevidde.
- Ikke la barn leke med enheten. Rengjøring og vedlikehold må ikke utføres av barn, med mindre de er under tilsyn.



For å forhindre livsfarlig elektrisk støt.

ADVARSEL: Ikke bruk enheten i nærheten av badekar, dusj eller andre steder med vann. Hold alltid apparatet tørt.

- Enheten må aldri falle i vann eller annen væske.
- Ikke bruk enheten mens du bader eller dusjer.
- Dra støpslet ut av umiddelbart hvis enheten skulle falle i vann. Ikke rør vannet!
- Trekk støpslet ut av stikkkontakten,
 - hvis det oppstår en feil
 - før du rengjør enheten
 - hvis du ikke skal bruke enheten over lengre tid
 - etter hver gangs bruk.
- Sørg for at ledningen ikke kommer i klem i skapdører eller trekkes over varme flater, da ledningens isolasjon kan bli skadet.

FARE FOR ELEKTRISK STØT!



For å unngå personskader skal følgende følges:

- Hvis enheten brukes på et bad, skal støpslet tas ut a stikkkontakten etter bruk, da nærheten til vann utgjør en fare også når enheten er slått av.
- Dra støpslet ut av stikkkontakten når du ikke bruker enheten. La enheten kjøle ned og oppbevar den på et trygt og tørt sted.
- Ikke plasser enheten direkte på følsomme overflater når den er varm eller er plugget til stikkkontakten.
- Ledningen må ikke vris, trekkes i, knekkes eller vikles rundt enheten. Dette kan føre til ekstra slitasje.
- Hvis ledningen er snodd, skal den rettes ut før bruk.
- Sjekk enheten og spesielt ledningen feil eller porøse partier. Sjekk spesielt strømledningen og støpslet.



Enheten og ledningen må kun brukes hvis de ikke har synlige skader. Bruk under ingen omstendigheter en enhet som er skadd.

- Prøv aldri å reparere et defekt apparat selv!
- Hold ledningen unna varme overflater. Ledningen skal ikke vikles rundt enheten.
- Ikke utsett enheten for fall, og stikk ikke gjenstander inn i enhetens åpninger.
- Hvis enheten eller ledningen er skadd eller ødelagt, byttes eller repareres de hos OLYMP kundeservice eller av autorisert servicepersonale for å unngå fare.

FORSIKTIG!

HairMaster®TRIMMER kan bli varm under bruk. Unngå all øye- og hudkontakt med det varme klippehodet.

BRANNFARE ved feilaktig bruk!

- Enheten kan kun brukes på menneskehår, og ikke kunstig hår!
- Brannfare på grunn av høye temperaturer!
- **Merk:** Må kun brukes på tørt hår



Pass på følgende for å sikre problemfri bruk:

- Bruk alltid produktet i henhold til informasjonen på merkeplaten.
- Tillatt omgivelsestemperatur: +5 °C til +40 °C.
- Rengjør enheten grundig etter hver gangs bruk (se avsnittet "Rengjøring, vedlikehold, oppbevaring").
- Enheten kan brukes av barn fra 8 år og opp, samt personer med nedsatt fysisk, sansemessig eller mental kapasitet, eller manglende erfaring og kunnskap hvis de er under tilsyn, eller har fått opplæring i sikker bruk av enheten, og har forstått farene ved bruk.
- Bruk kun strømforsyningen og tilbehøret som følger med eller er tilgjengelig fra OLYMP.
- Hold deler og overflate fri for støv, smuss og kjemikalier (som hårspray)

NO

LADLEANVISNING



Et litium-ion-batteris ladeopprosess medfører potensielle risikoer, inkludert risiko for overoppheting, brann eller eksplosjon. Batteriet må kun lades i henhold til instruksjonene i denne bruksanvisningen, og du må kun bruke den originale OLYMP-strømadapteren. For å lade må HAIRMASTER CLIPPER/TRIMMER kun plasseres på ikke-brennbare overflater. OLYMP er ikke ansvarlig for skader forårsaket gjennom feilbruk.

LAD ENHETEN I 3 TIMER FØR FØRSTE GANGS BRUK.

Lading uten bruk av ladestasjon

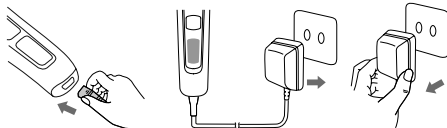

1. Plugg enhetens tilkoblingsplugg (6) i enhetens kontakt.
2. Sjekk om enheten er slått av. Plugg nå strømadapteren (5) i stikkontakten.
3. Under ladeprosessen lyser ladesymbolet (11).
4. Etter at ladingen er fullført, stoppes ladeprosessen automatisk.
5. Dra ut strømadapteren (5). HairMaster®TRIMMER kan brukes umiddelbart.

Lading med ladestasjon

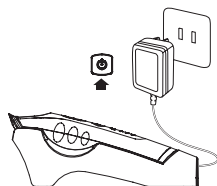

1. Koble innbindingen (6) inn i sporet på ladestativet (17).
2. Deretter må du plassere klipperen på ladestativet (17).
3. Kontroller om strømbryteren er av, og koble deretter -adaptersen (5) inn i strømsporet.
4. Når ladetilstanden (11) tennes, betyr det at den lades.

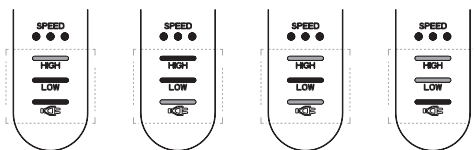

LED indikator remaining power	LOW	LOW	HIGH
1%~30%	on	flashes	off
30%~100%	on	on	flashes
fully charged	off	on	on



FARE FOR ELEKTRISK STØT! Rør aldri enheten med fuktige hender når den er tilsluttet strømforsyningen.

VIKTIG!

1. Enheten må aldri etterlates uten tilsyn når den er pluggert inn.
2. Ladetiden er ca. 1 timer. Enhetens driftstid når maksimalt nivå når batteriet har blitt ladet og utladet ved bruk 3 eller 4 ganger.
3. Etter lading og bruk 400 ganger, kan batterikapasiteten falle til 80%.
4. Hårkutteren vil bli varm under bruk og under lading.
5. Bruk ikke skjoteledninger sammen med enheten.

FØRSTE GANGS BRUK

Lad enheten i 3 timer før første gangs bruk.

La hårklipperen gå i ca. 3 – 5 minutter før den brukes for første gang. Som et resultat av produksjonsprosessen vil det kunne oppstå en lett luktutvikling. Dette er helt normalt og skjer bare ved førstegangs bruk.

BRUK

Skjermssymboler

3 Hastighet

speed level indicator	SPEED	SPEED	SPEED
	● ● ● ●	● ● ● ●	● ● ● ●
speed	5000RPM	5500RPM	6000RPM

4 Indikasjoner under bruk

LED indicator remaining power	LOW	HIGH
100%~30%	off	flashes
30%~5%	flashes	off
<5%	flashes	off

Veiledning for bruk av kammer

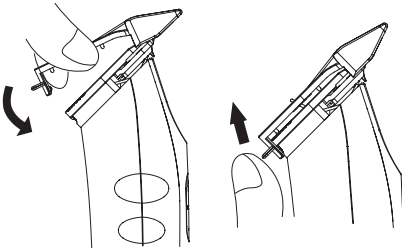

Hold kammen på begge sider, som vist på Figur 1, og skyv kammen inn på klippehodet. (Ved korrekt plassering vil kammen sitte godt, uten å kunne falle av.)

For å ta av kammen, trykker du og skyver i motsatt retning, som vist på Figur 2.

Vennligst merk:

Vennligst vær forsiktig med de skarpe bladene ved klipping nær ørene. Hold en beskyttende hånd over ørene under klipping for å unngå skader.



RENGJØRING, VEDLIKEHOLD, OPPBEVARING



FARE! FARE FOR LIVSFARLIGE STRØMSTØT!

Enheten krever smøring og vedlikehold. Hold alltid enheten ren, slik at den virker som den skal.

- Koble enheten fra strømforsyningen ved å trekke ut kontakten, og la den så kjøle seg ned før rengjøring.
- Sørg alltid for å holde ledningen og støpselet tørre.
- **FARE!** Rengjør aldri enheten ved å dyppe den i vann eller annen væske.
- Enheten må ikke vaskes med vann.
- HairMaster®TRIMMER må ikke demonteres eller repareres.
- Rengjør enheten med en myk, lett fuktet klut. Ikke bruk aggressive rengjøringsmidler, da disse kan skade overflaten.

Rengjøringsanvisninger



For å ta av klippehodet skyver du det bakover, som vist på bildet over.



Smør bladet med 1–2 dråper olje på de 5 posisjonene som er avmerket på bildet. Hvis klippehodet ble satt inn riktig, vil du høre en klar lyd under drift.

Oppbevaring

- Før lagring av apparatet må det først få kjøle seg ned.
- Oppbevar enheten på et sikkert, tørt sted som er utilgjengelig for barn.
- Ledningen må ikke vikles rundt enheten, da dette vil kunne gi ekstra slitasje og brudd. Unngå å tvinge, knekke, vri eller trekke i ledningen eller i pluggen.

NO

AVHENDING



For å beskytte miljøet og naturressursene, må enheten kasseres på slutten av levetiden i samsvar med gjeldende lovbestemmelser. Hårklipperen inneholder elektroniske komponenter og materialer som ikke må kastes i vanlig husholdningsavfall.

Kasseringen av elektriske apparater er underlagt bestemmelsene i ElektroG. Som sluttbruker er du forpliktet til ikke å kaste enheten i vanlig husholdningsavfall.

WEEE-direktivet, dette direktivet forplikter alle EUs medlemsstater til å avhende elektrisk og elektronisk utstyr på riktig måte.

Retur og resirkulering:

Ta apparatet til nærmeste resirkuleringsplass eller et sertifisert avfallsselskap som spesialiserer seg på elektrisk og elektronisk utstyr.

Mange forhandlere tilbyr også retursystemer der du kan levere tilbake det gamle apparatet ditt gratis.

Merknad om avhending av batterier:

Hvis hårklipperen inneholder et oppladbart batteri eller oppladbare batterier, må du sørge for å kaste dem i henhold til forskriftene for batterier og oppladbare batterier. Batterier må ikke kastes sammen med husholdningsavfall. Bruk de spesielle oppsamlingsstedene for brukte batterier og oppladbare batterier.

Ved å avhende dem på riktig måte, bidrar du til beskyttelse av mennesker og miljø.

GARANTI

HairMaster®TRIMMER har ett års garanti fra leveringsdatoen. For øvrig gjelder de lovmessige bestemmelsene. Krav angående skader eller feil som allerede var tydelige når enheten ble levert vil kun vurderes dersom det meldes fra innen 3 dager fra enheten ble overlevert. Denne garantien blir ugyldig ved feil bruk av enheten. Derfor må du lese sikkerhetsavsnittet nøye. Ubertyttede krav til kundeservice, som f.eks. skyldes brukerfeil eller feil innstillinger, vil bli belastet kunden.

SAMSVAR

I samsvar med følgende EU-direktiver ble CE-merket påført produktet:

2014/35/EU Lavspenningsdirektiv

2014/30/EU EMC-direktiv

2011/65/EC RoHS-direktiv

Samsvarserklæringen er arkivert hos distributør:

OLYMP GmbH & Co. KG
Hohenheimer Straße 91-97
70184 Stuttgart
Tyskland

MERKNAD

Vi forbeholder oss rett til å foreta tekniske og visuelle endringer av HairMaster®TRIMMER og tilbehøret til enheten som et ledd i vår kontinuerlige innsats for produktforbedringer.

INNEHÅLLSFÖRTECKNING

Produktens delar	53
Display	53
Tillbehör	53
Symbolbeskrivning	54
Avsedd användning	54
I leveransen ingår	54
Specifikationer	54
Säkerhet	54
Laddningsanvisning	56
Komma igång	56
Drift	56
Rengöring, skötsel, förvaring	57
Avfallshantering	58
Garanti	58
Överensstämmelse	58

PRODUKTENS DELAR

- 1 +/- hastighetskontroll
- 2 På-/avreglage
- 3 Hastighet
- 4 LCD-skärm
- 5 Nätdel
- 6 Enhetsanslutningskontakt
- 7 Skärhuvud

DISPLAY

- 8 Laddningsstatus LOW
- 9 Laddningsstatus MID
- 10 Laddningsstatus HIGH
- 11 Laddningsläge

TILLBEHÖR

- 12 13 1,5 mm, 3 mm kamtillbehör
- 14 15 4,5 mm, 6 mm kamtillbehör
- 16 Smörjolja
- 17 Laddningsstation
- 18 Rengöringsborste

SYMBOLBESKRIVNING

FÖLJANDE PIKTOGRAM/SYMBOLER ANVÄNDS I DESSA DRIFTSINSTRUKTIONER ELLER PÅ ENHETEN:



Läs användningsinstruktionerna!



Håll barn och andra personer på avstånd när den elektriska apparaten används.



En skadad apparat, nätsladd eller nätkontakt innebär livsfara pga elektriska stötar. Kontrollera regelbundet apparaten, nätsladden och nätkontakten.



Kassera förpackningen och enheten på ett miljöanpassat sätt!



Beakta varnings- och säkerhetsanvisningarna!



Varning för elektriska stötar! Farlig elektrisk spänning – livsfara!



Volt för växelspanning



WARNING: Använd inte enheten nära badkar, dusch eller andra kärl innehållande vatten.

OLYMP Professional Trimmer

Grattis till din nya HairMaster®TRIMMER. Läs igenom den här bruksanvisningen mycket omsorgsfullt och beakta säkerhetsanvisningarna samt kraven beträffande hantering och skötsel av apparaten. Dessa användarinstruktioner är en grundläggande del i enheten. Enheten får inte lämnas till andra användare utan den här enhetsdokumentationen. Bruksanvisningen måste alltid finnas tillgänglig för alla användare. Därför ska enhetens dokumentation alltid förvaras tillsammans med enheten. Dessa driftsinstruktioner kan även beställas som PDF-fil från vår kundtjänst.

Vår kundtjänst står gärna till din tjänst:

- om du har frågor beträffande apparaten och hur den ska användas,
- när du vill beställa tillbehör,
- vid behov av service och vid garantifall.

AVSEDD ANVÄNDNING – Privat och kommersiellt

Denna apparat är endast avsedd för styling av naturligt hår. Den får inte användas på konstgjort hår eller andra material, utan endast på människohår. Underlåtenhet att följa den avsedda användningen kommer att resultera i att garanti- och ansvarsanspråk upphör.

Kommersiell användning:

Enheten är utformad för professionell användning i frisörsalonger, förutsatt att den används i enlighet med säkerhetsstandarder och rätt underhållskrav. Kommersiell användning är endast tillåten om alla lagstadgade bestämmelser och säkerhetskrav följs.

Privat bruk:

Enheten kan även användas i privata utrymmen. Följ säkerhets- och bruksanvisningen.

I LEVERANSEN INGÅR

- 1 x HairMaster®TRIMMER hårklippare
- 1 x klipp huvud
- 1 x nätsladd
- 1 x 1,5 mm kamtillbehör
- 1 x 3 mm kamtillbehör
- 1 x 4,5 mm kamtillbehör
- 1 x 6 mm kamtillbehör
- 1 x rengöringsborste
- 1 x smörjolja
- 1 x laddningsstation
- 1 x driftsinstruktioner

SPECIFIKATIONER

Produktnamn: HairMaster®TRIMMER
Modell: z4t
Nättdel: Ingång 100-240V AC 50/60Hz, 0,2A max.
Utgång: 5V DC 1000mA
Laddningsbart litiumpolymerbatteri 3.2V, 1000 mAh
Laddningstid: omkring 600 minuter
Användningsperiod mellan laddningar: max. 180 minuter (körtid beror på hastighet)
Omgivning: Endast godkänd för användning inomhus.
Tillåten omgivningstemperatur: +5 °C till +40 °C

SÄKERHET



Säkerhetsanvisningar

Läs bruksanvisningen noggrant före användningen. Efter användning ska du förvara enheten på en säker, torr plats, utom räckhåll för barn.

Beakta följande när apparaten packas upp:



Fara för barn. Livsfara pga kvävning!

- Håll förpackningsmaterialet (t ex plastpåse) utom räckhåll för barn.
- Barn får inte leka med enheten. Rengöring och användarunderhåll får inte utföras av barn om de inte övervakas.



Åtgärder för att undvika livsfarliga elektriska stötar.

- **WARNING: Använd inte enheten nära badkar, dusch eller andra kärl innehållande vatten. Håll alltid apparaten torr.**
- Doppa aldrig apparaten i vatten eller andra vätskor.
- Använd inte apparaten när du badar.
- Om enheten faller i vatten, ska du omedelbart dra ur kontakten. Ta inte i vattnet!
- Dra ut nätkontakten ur vägguttaget,
 - när ett fel uppstår
 - innan du rengör apparaten
 - om du inte använder enheten under en längre period
 - efter varje användning.
- Se till att sladden inte kläms in i skåpdörrar eller ligger över varma ytor. Sladdens isolering kan skadas.

RISK FÖR ELEKTRISKA STÖTAR!



Beakta följande för att undvika skador:

- Om enheten används i ett badrum måste den kopplas ur efter användning, eftersom närheten till vatten utgör en fara även när enheten stängs av.
- Koppla ur enheten från strömkällan om du inte använder den. Låt apparaten svalna och förvara den på en säker och torr plats.
- Placera inte enheten direkt på ett underlag när den är varm eller inkopplad i ett uttag.
- Kabeln får inte vridas, dras i, böjas eller viras runt enheten. Detta kan leda till förtida förslitning.
- Är sladden vriden ska den rätas ut före användning.
- Kontrollera apparaten och i synnerhet sladden regelbundet med avseende på trasiga och porösa ställen. Kontrollera framförallt nätsladden och stickkontakten.



Får bara användas när enheten, liksom kabeln och kontakten inte uppvisar någon skada. Använd aldrig en trasig apparat.

- Försök aldrig att själv reparera en trasig apparat!
- Håll sladden borta från heta ytor. Vira inte kabeln runt enheten.
- Tappa inte enheten och för inte in några föremål i enhetens öppningar.
- Om apparaten eller sladden är skadad eller defekt, måste den bytas ut av OLYMP-kundtjänst eller en auktoriserad fackman för att undvika skaderisker.

WARNING!

HairMaster®TRIMMER kan bli varm under användningen. Se till att det varma skärhuvudet inte kommer i kontakt med ögonen eller huden.

BRANDRISK vid felaktig användning!

- Får ej användas på konsthår, utan endast på naturligt hår!
- Risk för brand pga höga temperaturer!
- **OBS:** Använd endast på torrt hår



Se till följande för att säkerställa felfri drift:

- Använd endast apparaten i enlighet med uppgifterna på typskylten.
- Tillåten omgivningstemperatur: +5°C till +40°C.
- Rengör enheten noggrant efter varje användning (se kapitlet "Rengöring, Skötsel, Förvaring").
- Den här enheten kan användas av barn från 8 år och personer med nedsatt fysisk, känslomässig eller mental förmåga eller avsaknad av erfarenhet och kunskaper, om de övervakas eller instrueras om säker användning av enheten och har förstått de skador som kan uppkomma.
- Använd endast strömförsörjningen och tillbehören som medföljer eller är tillgängliga från OLYMP.
- Håll delarna och ytorna rena och fria från damm, smuts och kemikalier (såsom hårspray)

HairMaster® TRIMMER

PROFESSIONAL TECHNOLOGY BY OLYMP

SE

LADDNINGSANVISNING



Att ladda ett litiumjonbatteri medför potentiella risker, inklusive risken för överhettning, brand eller explosion. Ladda endast batteriet enligt instruktionerna i denna bruksanvisning och använd endast OLYMP Original AC-adaptorn. För att ladda batterierna, placera HAIRMASTER CLIPPER/TRIMMER endast på icke-brännbara ytor. OLYMP ansvarar inte för skador som orsakats av felaktig användning.

LADDA ENHETEN I 3 TIMMAR FÖRE FÖRSTA ANVÄNDNINGEN.

Uppladdning utan laddningsstation

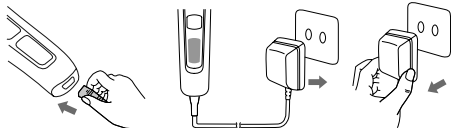

1. Anslut enhetens kontakt (6) till enhetens uttag.
2. Kontrollera om enheten är avstängd. Koppla in strömadaptorn (5) i uttaget.
3. Under laddningsprocessen tänds laddningssymbolen (11).
4. När laddningen är klar, stoppas den automatiskt.
5. Koppla ur strömadaptorn (5). HairMaster®TRIMMER kan användas direkt.

Uppladdning med laddningsstation

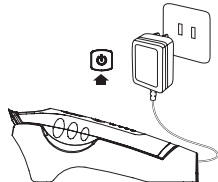

1. Vänligen, koppla in anslutningen (6) i laddningsstativet (17).
2. Vänligen, ställ sedan klipparen på laddningsstället (17).
3. Kontrollera att strömbrytaren är avstängd och anslut sedan adaptorn (5) i strömuttaget.
4. När laddningsläget (11) sätts på, indikerar det att laddningen är igång.

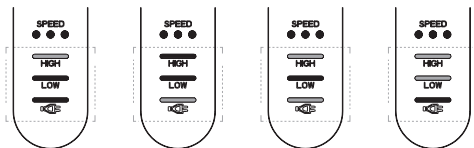

LED indicator remaining power	LOW	LOW	HIGH
1%~30%	on	flashes	off
30%~100%	on	on	flashes
fully charged	off	on	on



RISK FÖR ELEKTRISKA STÖTAR! Rör aldrig enheten med våta händer när den är inkopplad till strömkällan.

VIKTIGT!

1. Enheten får aldrig lämnas obevakad när den är inkopplad.
2. Laddningstiden är omkring 1 timmar. Enhetens användningstid kan maximeras efter att batteriet har laddats och laddats ur 3 eller 4 gånger.
3. Efter laddning och 400 gångers användning kan batteriströmmen minska till 80 %.
4. Hårklipparen blir varm under användning och laddning.
5. Använd inte några förlängningskablar med den här enheten.

KOMMA IGÅNG

Ladda enheten i 3 timmar före första användningen. Låt apparaten gå ca 3–5 minuter före första användningen. Under denna tid kan lätt lukt uppstå som kommer från tillverkningen. Det är ofarligt och lukten uppträder endast vid första användningen.

DRIFT

Display-symboler

3 Hastighet

speed level indicator	SPEED	SPEED	SPEED
	● ● ●	● ● ●	● ● ●
speed	5000RPM	5500RPM	6000RPM

4 Indikationer under användning

LED indicator remaining power	LOW	LOW	HIGH
100%~30%	off	ON	flashes
30%~5%	off	flashes	off
<5%	flashes	off	off

Instruktioner för att använda kamtillbehöret

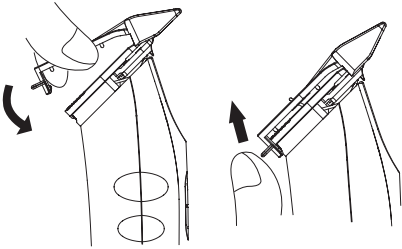

Håll i kamtillbehöret på båda sidorna, så som visas i bild 1, och dra kamtillbehöret över knivhuvudet. (Vid korrekt montering hålls kamtillbehöret ordentligt på plats och kan inte falla av.) För att ta bort kamtillbehöret trycker du på och skjuter tillbehöret i motsatt riktning, så som visas i bild 2.

Observera:

Var försiktig med den vassa klingan när du klipper i närheten av örat. För att undvika skador på örat, bör du hålla handen som skydd framför örat innan du klipper.

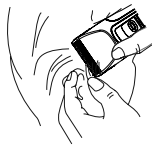

RENGÖRING, SKÖTSEL, FÖRVARING



FARA! LIVSFARA PÅ GRUND AV ELEKTRISK STÖT!

Underhåll och smörjning av enheten krävs. Håll alltid apparaten ren för att den ska fungera felritt.

- Koppla från enheten från strömkällan och låt den svalna före rengöring.
- Håll alltid sladd och nätkontakt torra.
- **FARA!** Doppa aldrig apparaten i vatten eller andra vätskor när den ska rengöras.
- Rengör inte enheten genom att skölja den i vatten.
- Ta ej isär HairMaster® TRIMMER och försök inte att reparera den.
- Rengör kåpan med en mjuk, lätt fuktad trasa. Använd inga starka rengöringsmedel eftersom de kan angripa ytan.

Rengöringsinstruktioner

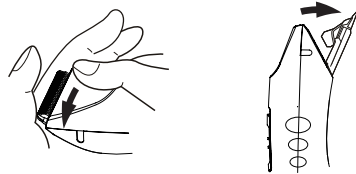

För att ta bort knivhuvudet drar du det bakåt, så som visas på bilden ovan.



Smörj klingan med 1–2 droppar olja på de 5 ställen som markerats på bilden. När skärhuvudet är korrekt isatt hörs ett klart ljud under drift.

Förvaring

- Innan förvaring av apparaten, låt den svalna först.
- Förvara enheten på en säker, torr plats, utom räckhåll för barn.
- Vira aldrig kabeln runt enheten, eftersom den kan gå sönder. Undvik att böja, knicka eller dra i kabeln eller kontakten.

AVFALLSHANTERING



För att skydda miljön och naturresurserna måste enheten kasseras i slutet av sin livslängd i enlighet med gällande lagbestämmelser. Hårklipparen innehåller elektroniska komponenter och material som inte får kasseras i vanligt hushållsavfall.

Bortskaffande av elektriska apparater omfattas av bestämmelserna i ElektroG. Som slutanvändare är du skyldig att inte kassera enheten i vanligt hushållsavfall.

WEEE-direktivet, detta direktiv ålägger alla EU-medlemsstater att på ett korrekt sätt kassera elektrisk och elektronisk utrustning.

Retur och återvinning:

Ta apparaten till närmaste återvinningscentral eller ett certifierat bortskaffningsföretag som specialiserat sig på elektrisk och elektronisk utrustning.

Många handelspartners erbjuder också retursystem där du kan returnera den gamla enheten kostnadsfritt.

Anmärkning om batterikassering:

Om hårklipparen innehåller ett uppladdningsbart batteri eller uppladdningsbara batterier, var noga med att kassera dem enligt reglerna för batterier och uppladdningsbara batterier. Batterier får inte kasseras med hushållsavfall. Använd de speciella uppsamlingsplatserna för använda batterier och uppladdningsbara batterier.

Genom att kassera dem på rätt sätt bidrar du till att skydda människor och miljö.

GARANTI

Det finns en ettårig garanti på HairMaster®TRIMMER från leveransdatum. För övrigt gäller tillämpliga lagstadgade bestämmelser. Anspråk på grund av skada eller fel som redan var uppenbara när enheten levererades beaktas bara om de görs inom 3 dagar från leveransen av enheten. Garantin gäller inte om enheten används på fel sätt. Av den här orsaken ska du läsa säkerhetskapitlet noggrant. Oberättigade anspråk till vår kundtjänst på fel som orsakats av användaren eller felaktiga inställningar kommer att debiteras kunden.

ÖVERENSSTÄMMELSE

Produkten är CE-märkt och överensstämmer med följande EU-direktiv:

Lågspänningsdirektivet 2014/35/EU

EMC-direktivet 2014/30/EU

RoHS-direktivet 2011/65/EC

Försäkras om överensstämmelse finns hos distributören:

OLYMP GmbH & Co. KG
Hohenheimer Straße 91-97
70184 Stuttgart
Tyskland

OBS

Vi förbehåller oss rätten att göra tekniska och visuella ändringar i HairMaster®TRIMMER och dess tillbehör som en del i processen mot kontinuerlig produktförbättring.

SISÄLLYSLUETTELO

Tuotteen osat	59
Näyttö.....	59
Lisätarvikkeet.....	59
Symbolin kuvaus.....	60
Käyttötarkoitus	60
Toimituksen sisältö	60
Tekniset tiedot.....	60
Turvallisuus.....	60
Latausohje	62
Käyttöönotto.....	62
Käyttö	62
Puhdistus, hoito, säilytys	63
Hävittäminen	64
Takuu	64
Vaatimustenmukaisuus	64

TUOTTEEN OSAT

- 1 +/- nopeudensäätö
- 2 Virtakytkin
- 3 Nopeus
- 4 LED-merkkivalo
- 5 Verkkoalaite
- 6 Laitteen liitäntäpistoke
- 7 Leikkuupää

NÄYTTÖ

- 8 Varauksen tila LOW
- 9 Varauksen tila MID
- 10 Varauksen tila HIGH
- 11 Lataustil

LISÄTARVIKKEET

- 12 13 1,5 mm:n, 3 mm:n kampalisäosa
- 14 15 4,5 mm:n, 6 mm:n kampalisäosa
- 16 Voiteluöljy
- 17 Latausasema
- 18 Puhdistusharja

SYMBOLIN KUVAUS

NÄISSÄ KÄYTTÖOHJEISSA TAI LAITTEESSA ON KÄYTETTY SEURAAVIA KUVAKKEITA/ SYMBOLEITA:



Lue käyttöohjeet!



Pidä lapset ja muut henkilöt loitolla käyttäessäsi sähkölaitetta.



Viallinen laite, virtajohto tai pistoke voi aiheuttaa hengenvaarallisen sähköiskun. Tarkista säännöllisesti laitteen, virtajohdon ja pistokkeen kunto.



Hävität pakkaus ja laite ympäristöystävällisellä tavalla!



Noudata varoituksia ja turvallisuusohjeita!



Varo sähköiskua! Vaarallinen sähköjännite – hengenvaara!



Volttia vaihtojännite



VAROITUS: Älä käytä laitetta lähellä ammeita, suihkua tai muita vettä sisältäviä altaita.

OLYMP Professional Trimmer

Kiitos, että ostit uuden HairMaster®TRIMMER -tuotteen. Lue tämä käyttöohje erittäin huolellisesti ja ota huomioon myös turvallisuusohjeet sekä laitteen käyttö- ja hoitovaatimukset. Nämä käyttöohjeet ovat olennainen osa laitetta. Älä luovuta laitetta toisille käyttäjille ilman tätä laitteen käyttöohjetta. Käyttöohjeen pitää olla aina jokaisen käyttäjän saatavilla. Laitteen ohjekirjat tulee tästä syystä säilyttää aina yhdessä laitteen kanssa. Voit myös pyytää nämä käyttöohjeet asiakaspalvelustamme PDF-tiedostona.

Asiakaspalvelumme auttaa sinua:

- kun sinulla on laitetta tai sen käyttöä koskevia kysymyksiä,
- kun haluat tilata lisätarvikkeita,
- huolto- ja takuuasioissa.

MÄÄRÄYSTENMUKAINEN KÄYTTÖ – yksityinen ja kaupallinen

Tämä laite on tarkoitettu vain luonnollisten hiusten muotoiluun. Sitä ei saa käyttää tehohiuksiin tai muihin materiaaleihin, vaan vain ihmisen hiuksiin. Jos tuotetta ei käytetä määräystenmukaisella tavalla, takuu ja vastuuvaatimukset raukeavat.

Kaupallinen käyttö:

Laitte on suunniteltu ammattikäyttöön kampaamoissa edellyttäen, että sitä käytetään turvallisuusstandardien ja asianmukaisten huoltovaatimusten mukaisesti. Kaupallinen käyttö on sallittua vain, kun kaikkia lakisääteisiä määräyksiä ja turvallisuusvaatimuksia noudatetaan.

Yksityiskäyttö:

Laitetta voidaan käyttää myös kotona. Noudata turva- ja käyttöohjeita.

TOIMITUKSEN SISÄLTÖ

- 1 x HairMaster®TRIMMER -hiustenleikkuri
- 1 x leikkuupää
- 1 x virtajohto
- 1 x 1,5 mm:n kampalisäosa
- 1 x 3 mm:n kampalisäosa
- 1 x 4,5 mm:n kampalisäosa
- 1 x 6 mm:n kampalisäosa
- 1 x puhdistusharja
- 1 x voitelööljy
- 1 x latausasema
- 1 x käyttöohjeet

TEKNISET TIEDOT

Tuotenimi: HairMaster®TRIMMER

Malli: z4t

Verkko-osa: Tulo 100-240V AC 50/60Hz, 0,2A max.

Lähtö: 5V DC 1000mA

Ladattava litium-polymeriakku 3,2 V, 1000 mAh

Latausaika: noin 60 minuuttia

Käyttöaika latausten välissä: maks. 180 minuuttia (käyttöaika riippuu nopeudesta)

Ympäristöolosuhteet: Käyttö vain sisätiloissa.

Sallittu ympäristön lämpötila: +5 °C - +40 °C

TURVALLISUUS



Turvallisuusohjeita

Lue käyttöohjeet huolellisesti ennen laitteen käyttöä. Säilytä laite käytön jälkeen turvallisessa ja kuivassa paikassa poissa lasten ulottuvilta.

Huomioi kun poistat laitteen pakkauksesta:



Vaaraksi lapsille. Hengenvaara tukehtumisen vuoksi!

- Pidä pakkausmateriaali (esim. muovipussi) poissa lasten ulottuvilta.
- Lapset eivät saa leikkiä laitteella. Lapset eivät saa puhdistaa laitetta tai tehdä käyttäjälle kuuluvia kunnossapitotoimia ilman valvontaa.



Näin vältät hengenvaarallisen sähköiskun.



VAROITUS: Älä käytä laitetta lähellä ammeita, suihkuja tai muita vettä sisältäviä altaita. Pidä laite aina kuivana.

- Älä upota laitetta veteen tai muihin nesteisiin.
- Älä käytä laitetta suihkun tai kylvyn aikana.
- Irrota laite pistorasiasta välittömästi, jos se putoaa veteen. Älä koske veteen!
- Irrota pistoke pistorasiasta,
 - kun laitteeseen tulee vika
 - ennen kuin puhdistat laitteen
 - jos et aio käyttää laitetta pitkään aikaan
 - aina käytön jälkeen.
- Varo, että johto ei jää puristuksiin kaapin ovien väliin tai kosketa kuumia pintoja. Johdon eristys saattaa tällöin vioittua.

SÄHKÖISKUN VAARA!



Huomioi seuraavat ohjeet loukkaantumisten välttämiseksi:

- Irrota laite sähköverkosta käytön jälkeen, jos käytät sitä kylpyhuoneessa. Veden läheisyys voi aiheuttaa vaaratilanteen, vaikka laite olisi sammutettu.
- Irrota laite sähköverkosta, kun et käytä sitä. Anna laitteen jäähtyä ja säilytä se turvallisessa ja kuivassa paikassa.
- Älä aseta laitetta suoraan pinnoille, kun se on lämmin tai yhdistetty pistorasiaan.
- Älä väännä, vedä tai taivuta virtajohtoa tai kierrä sitä laitteen ympärille. Se voi aiheuttaa ennenaikaista kulumista.
- Jos johto kiertyy tai menee solmuun, suorista se ennen käyttöä.
- Tarkista laite, ja ennen kaikkea johto, säännöllisesti vikojen ja kuluneiden kohtien varalta. Tarkasta erityisesti verkkojohto ja pistoke.



Käytä laitetta sekä virtajohtoa ja pistoketta vain, jos niissä ei näy mitään vaurioita. Viallista laitetta ei saa käyttää missään olosuhteissa.

- Älä koskaan yritä korjata itse viallista laitetta!
- Älä sijoita sähköjohtoa kuumien pintojen lähelle.
- Älä kierrä sähköjohtoa laitteen ympärille.
- Älä pudota laitetta tai työnnä mitään esineitä laitteen aukkoihin.
- Jos laite tai johto on vahingoittunut, OLYMP-huollon tai valtuutetun ammattihenkilön pitää vaihtaa ne varojen välttämiseksi.

VAROITUS!

HairMaster®TRIMMER voi tulla kuumaksi käytön aikana. Älä kosketa lämpimällä leikkuupäällä silmiä tai ihoa.

TULIPALOVAARA virheellisen käytön takia!

- Älä käytä keinohiuksiin, ainoastaan ihmishiuksiin!
- Palovaara johtuen korkeista lämpötiloista!
- **Huomautus:** Käytä vain kuiviin hiuksiin



Huomioi seuraavat ohjeet, jotta laite toimii häiriöttä:

- Käytä laitetta vain tyyppikilpeen merkittyjen tietojen mukaisesti.
- Sallittu ympäristön lämpötila: +5°C - +40 °C.
- Puhdista laite huolellisesti jokaisen käyttökerran jälkeen (katso kappale ”Puhdistus, hoito, säilytys”).
- Tätä laitetta voivat käyttää 8-vuotiaat ja sitä vanhemmat lapset ja henkilöt, joiden fyysiset, aistinvaraiset tai henkiset kyvyt ovat heikentyneet tai joilla ei ole kokemusta ja tietoa, jos heitä valvotaan tai heitä on opastettu laitteen turvalliseen käyttöön, ja he ymmärtävät siihen liittyvät vaarat.
- Käytä vain OLYMPin toimittamia tai siltä saatavissa olevia virtalähteitä ja lisävarusteita.
- Pidä osat ja pinnat puhtaina ja vapaina pölystä, liasta ja kemikaaleista (kuten hiussuihkeet)

LATAUSOHJE



Litiumioniakun lataamiseen liittyy mahdollisia riskejä, mukaan lukien ylikuumentuminen-, tulipalo- tai räjähdysvaara. Lataa akku vain tämän käyttöohjeen ohjeiden mukaisesti ja käytä vain alkuperäistä OLYMP-virtalähdettä. Kun lataat, aseta HairMaster CLIPPER/TRIMMER vain palamattomille pinnoille. OLYMP ei ole vastuussa vahingoista, jotka aiheutuvat virheellisestä käytöstä.

LATAA LAITETTA 3 TUNTIA ENNEN ENSIMMÄISTÄ KÄYTTÖKERTAA.

Lataus ilman latausasemaa

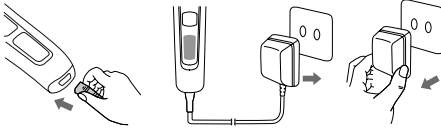

1. Yhdistä laitteen liitäntäpiste (6) laitteen liitäntään.
2. Tarkasta, onko laite kytketty pois päältä. Yhdistä nyt verkkolaite (5) pistorasiaan.
3. Latausprosessin aikana lataussymboli (11) syttyy.
4. Lataus pysähtyy automaattisesti, kun lataus on valmis.
5. Irrota verkkolaite (5) pistorasiasta. HairMaster®TRIMMER -hiustenleikkuri on heti käyttövalmis.

Lataus latausasemalla

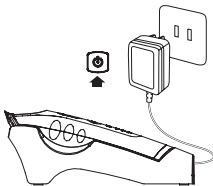

1. Kytke liitäntä (6) lataustelineeseen (17).
2. Aseta sitten leikkuri lataustelineeseen (17).
3. Varmista, että virta on pois päältä ja yhdistä adapteri (5) virta-aukkoon.
4. Kun lataustila (11) käynnistyy, lataus on käynnissä.

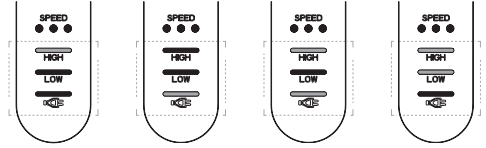

LED indicator remaining power	LOW	HIGH
1%~30%	on	off
30%~100%	on	flashes
fully charged	off	on



SÄHKÖISKUN VAARA! Älä koske laitteeseen märillä käsillä silloin, kun se on yhdistettynä virtalähteeseen.

TÄRKEÄÄ!

1. Älä jätä laitetta ilman valvontaa, kun se on yhdistettynä pistorasiaan.
2. Latausaika on noin 1 tuntia. Laitteen käyttöaika on maksimoitu, kun laite on ladattu ja purettu 3 tai 4 kertaa.
3. Kun laitetta on ladattu ja käytetty 400 kertaa, akun teho voi laskea 80 %:iin.
4. Hiustenleikkuri kuumenee käytön sekä latauksen aikana.
5. Älä käytä tässä laitteessa jatkojohtoja.

KÄYTTÖÖNOTTO

Lataa laitetta 3 tuntia ennen ensimmäistä käyttökertaa. Anna laitteen olla päällä noin 3–5 minuuttia ennen ensimmäistä käyttökertaa. Valmistusteknisistä syistä siitä voi tällöin tulla jonkin verran hajua. Tämä on täysin vaaratonta ja hajua esiintyy vain ensikäytön yhteydessä.

KÄYTTÖ

Näytön symbolit

3 Nopeus

speed level indicator	SPEED	SPEED	SPEED
	● ● ●	● ● ●	● ● ●
speed	5000RPM	5500RPM	6000RPM

4 Merkit käytön aikana

LED indicator remaining power	☺@-	LOW	HIGH
100%~30%	off	on	flashes
30%~5%	off	flashes	off
<5%	flashes	off	off

Kampalisäosan käyttöohjeet

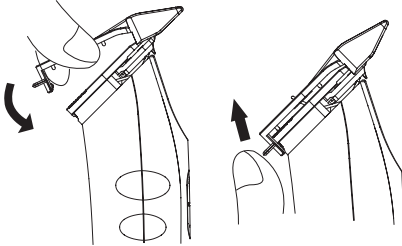

Pidä kampalisäosaa kummastakin sivusta, kuten kuvassa 1. Liu'uta kampalisäosa leikkuupäähän. (Jos kampalisäosa kiinnitetään oikein, se pysyy hyvin paikallaan, eikä pääse putoamaan.)

Irrota kampalisäosa painamalla ja liu'uttamalla lisäosaa vastakkaiseen suuntaan, kuten kuvassa 2.

Ota huomioon:

Leikkaa varovaisesti terävällä terällä korvien vierestä. Korvien vahingoittamisen välttämiseksi aseta kätesi korvan eteen suojaksi ennen leikkaamista.



PUHDISTUS, HOITO, SÄILYTYS



VAARA! HENGENVAARA SÄHKÖISKUN TAKIA!

Laitte vaatii huoltoa ja voitelua. Pidä laite aina puhtaana, niin se toimii moitteettomasti.

- Irrota laite virtalähteestä irrottamalla se pistorasiasta ja anna laitteen jäähtyä ennen puhdistamista.
- Pidä johto ja pistoke aina puhtaina.
- **VAARA!** Älä koskaan puhdistu laitetta upottamalla sitä veteen tai muuhun nesteeseen.
- Älä puhdistu laitetta vedellä huuhtelemalla.
- Älä pura tai korjaa HairMaster®TRIMMER -hiustenleikkuria.
- Puhdistu kotelo pehmeällä, hieman kostealla liinalla.
- Älä käytä voimakkaita puhdistusaineita, koska ne voivat vahingoittaa pintaa.

Puhdistusohjeet

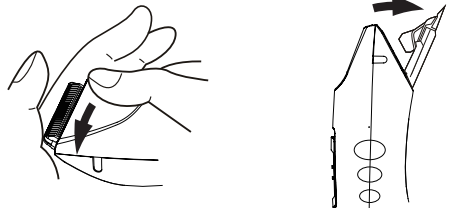

Poista leikkuupää siirtämällä sitä taaksepäin, kuten kuvassa yläpuolella.



Voitele terä 1–2 tipalla öljyä kuvassa esitetyistä 5 kohdasta. Kun leikkuupää on sijoitettu oikein, käytettäessä kuuluu puhdas ääni.

Säilytys

- Anna laitteen jäähtyä ennen säilöön laittamista.
- Säilytä laitetta turvallisessa ja kuivassa paikassa poissa lasten ulottuvilta.
- Älä kierrä virtajohtoa laitteen ympärille tai johto kuluu ja vioittuu ennen aikaisesti. Vältä johdon tai pistokkeen kiskomista, voimakasta taivuttamista, vääntämistä tai kuormittamista.

HÄVITTÄMINEN



Ympäristön ja luonnonvarojen suojelemiseksi laite on hävitettävä sen käyttöön päätyttyä asianmukaisten lakisääteisten määräysten mukaisesti. Hiusleikkuri sisältää elektronisia komponentteja ja materiaaleja, joita ei saa hävittää tavallisen kotitalousjätteen mukana.

Sähkölaitteiden hävittämiseen sovelletaan kansallisen sähkö- ja elektroniikkalaitteita koskevan lainsäädännön määräyksiä. Loppukäyttäjänä sinulla on velvollisuus olla hävittämättä laitetta tavallisen kotitalousjätteen mukana.

Sähkö- ja elektroniikkalaiteromudirektiivi velvoittaa kaikki EU:n jäsenvaltiot hävittämään sähkö- ja elektroniikkalaitteet asianmukaisesti.

Palautus ja kierrätys:

Vie laite lähimpään kierrätyskeskukseen tai sähkö- ja elektroniikkalaitteisiin erikoistuneeseen sertifioituun jätehuoltoyritykseen.

Monet kaupunkumppanit tarjoavat myös palautusjärjestelmiä, joissa voit palauttaa vanhan laitteen maksutta.

Ohje paristojen hävittämiseen:

Jos hiusleikkurissa on ladattava paristo tai akkuparistoja, hävitä ne asianmukaisten määräysten mukaisesti. Paristoja ei saa hävittää kotitalousjätteen mukana. Vie ne asianmukaisiin keräyspisteisiin.

Hävittämällä ne säännösten mukaisesti edistät ihmisten ja ympäristön suojelua.

TAKUU

HairMaster®TRIMMER -laitteella on yhden vuoden takuu ostopäivästä alkaen. Muilta osin pätevät lailliset määräykset. Vaateet vaurioista, jotka olivat havaittavissa laitteen toimitushetkellä, hyväksytään vain, jos ne tehdään 3 päivän sisällä laitteen toimituksesta. Takuu mitätöityy, jos laitetta käytetään väärin. Lue tästä syystä turvallisuutta koskeva kappale huolellisesti. Asiakas vastaa huoltomme perusteettoman hyväksikäytön, kuten käyttövirheet, virheelliset asetukset, aiheuttamista kustannuksista.

VAATIMUSTENMUKAISUUS

Tuotteeseen on kiinnitetty CE-merkintä, joka ilmaisee sen täyttävän seuraavat eurooppalaiset direktiivit:

Pienjännitedirektiivi 2014/35/EU
EMC-direktiivi 2014/30/EU
2011/65/EC RoHS-direktiivi

Vaatimustenmukaisuusvakuutus on valmistajalla/jakelijalla:

OLYMP GmbH & Co. KG
Hohenheimer Straße 91-97
70184 Stuttgart
Saksa

HUOMAUTUS

Tuoteparannusten yhteydessä pidämme oikeuden tehdä teknisiä ja ulkonäköön liittyviä muutoksia HairMaster®TRIMMER -tuotteeseen ja sen lisätarvikkeisiin.

INHALTSVERZEICHNIS

Sastavni dijelovi proizvoda	65
Zaslon	65
Dodatna oprema	65
Opis simbola	66
Namjena	66
Uključeno u isporuku	66
Specifikacije	66
Sigurnost	66
Upute za punjenje	68
Pokretanje uređaja	68
Rad	68
Čišćenje, Održavanje, Čuvanje	69
Odlaganje u otpad	70
Jamstvo	70
Sukladnost	70

SASTAVNI DIJELOVI PROIZVODA

- 1 +/- tipka za upravljanje brzinom
- 2 Prekidač on/off
- 3 Brzina
- 4 LED pokazivač
- 5 Naponski adapter
- 6 Utikač za priključenje uređaja
- 7 Glava uređaja za šišanje

ZASLON

- 8 Stanje napunjenosti LOW
- 9 Stanje napunjenosti MID
- 10 Stanje napunjenosti HIGH
- 11 Način rada punjenje

DODATNA OPREMA

- 12 13 1,5 mm, 3 mm nastavci češalj
- 14 15 4,5 mm, 6 mm nastavci češalj
- 16 Ulja za podmazivanje
- 17 Punjač
- 18 Četka za čišćenje

OPIS SIMBOLA

SLJEDEĆE SLIKE/SIMBOLI SE NALAZE U OVIM UPUTAMA ZA RAD ILI NA UREĐAJU:



Pročitajte upute za rad!



Djecu i ostale osobe držite dalje od električnog uređaja kad ga koristite.



Oštećeni uređaj, naponski kabel ili utikač predstavljaju smrtnu opasnost uslijed električnog udara. Redovito pregledajte stanje uređaja, naponskog kabela i utikača.



Uređaj i ambalažu odložite na ekološki prihvatljiv način!



Slijedite upute i oznake upozorenja!



Čuvajte se električnog udara! Opasni napon – smrtna opasnost!



Pretvarač napona



UPOZORENJE: Uređaj ne koristite u blizini kade, tuša ili drugih spremnika s vodom.

OLYMP Professional Trimmer

Zahvaljujemo na kupnji novog HairMaster®TRIMMER uređaja. Molimo pročitajte ove upute za rad vrlo pažljivo i obratite pažnju na sigurnosne upute kao i zahtjeve koji se odnose na rad i njegu uređaja. Ove upute za rad važan su sastavni dio uređaja. Uređaj ne prosledite drugim korisnicima bez njegove dokumentacije. Ove upute za rad moraju uvijek biti dostupne svim korisnicima. Stoga dokumentaciju uređaja je uvijek potrebno čuvati zajedno s uređajem. Ove upute za rad možete zatražiti u PDF formatu od našeg korisničkog centra.

Naš korisnički centar je tu za vas:

- ako imate bilo kakvih pitanja o uređaju i načinu njegovog korištenja;
- ako želite naručiti bilo koji dodatak;
- ako imate bilo kakvih pitanja koja se odnose na servisiranje i jamstvo uređaja.

NAMJENSKA UPOTREBA – privatna i komercijalna

Ovaj uređaj namijenjen je samo za oblikovanje prirodne kose. Ne smije se upotrebljavati na umjetnoj kosi ni drugim materijalima, već samo na ljudskoj kosi. Nepoštivanje namjenske upotrebe dovest će do poništavanja jamstvenih i odštetnih zahtjeva.

Komercijalna upotreba:

Uređaj je namijenjen za profesionalnu upotrebu u frizerskim salonima, pod uvjetom da se njime rukuje u skladu sa sigurnosnim standardima i pravilnim zahtjevima održavanja. Komercijalna upotreba dopuštena je samo ako su ispunjeni svi zakonski propisi i sigurnosni zahtjevi.

Privatna upotreba:

Uređajem se može koristiti i za privatnu upotrebu. Pridržavajte se sigurnosnih uputa i uputa za upotrebu.

UKLJUČENO U ISPORUKU

- 1 x HairMaster®TRIMMER uređaj za šišanje kose
- 1 x glava za šišanje
- 1 x Naponski kabel
- 1 x 1,5 mm nastavak češalj
- 1 x 3 mm nastavak češalj
- 1 x 4,5 mm nastavak češalj
- 1 x 6 mm nastavak češalj
- 1 x Četka za čišćenje
- 1 x Bočica ulja za podmazivanje
- 1 x Punjač
- 1 x upute za rad

SPECIFIKACIJE

Naziv proizvoda: HairMaster®TRIMMER

Model: z4t

Naponski adapter: Ulazni napon 100-240V AC 50/60Hz, 0,2A max.

Izlazni napon: 5V DC 1000mA

Punjiva litij- polimerska baterija 3.2V, 1000mAh

Vrijeme punjenja: oko 60 minuta

Trajanje baterije između dva punjenja: maks. 180 minuta (vrijeme rada ovisi o brzini)

Uvjeti okoline: Samo za uporabu u zatvorenom.

Dopuštena temperatura okoline: -5°C do +40°C.

SIGURNOST



Sigurnosne upute

Pročitajte pažljivo upute za rad prije korištenja. Nakon uporabe, uređaj čuvajte na sigurnom, suhom mjestu dalje od dohvata djece.

Prilikom vađenja uređaja iz ambalaže pazite na sljedeće:



Opasan za djecu. Smrtna opasnost od gušenja!

- Ambalažu (npr. plastične vrećice) držite dalje od dohvata djece.
- Djeca se ne smiju igrati s uređajem. Čišćenje i održavanje ne smiju obavljati djeca osim ako su pod nadzorom.



Kako bi izbjegli po život opasan električni udar.



UPOZORENJE: Uređaj ne koristite u blizini kade, tuša ili drugih spremnika s vodom. Uvijek držite uređaj suhim.

- Ni u kojem slučaju nemojte dozvoliti da uređaj padne u vodu ili bilo kakvu drugu tekućinu.
- Uređaj se ne smije koristiti dok se korisnik kupa u kadi.
- Ako uređaj upadne u vodu, odmah iskopčajte utikač iz napona. Nemojte doticati vodu!
- Iskopčajte utikač iz utičnice,
 - ukoliko dođe do kvara
 - prije čišćenja uređaja
 - ako uređaj nećete koristiti dulje vrijeme
 - nakon svakog korištenja.
- Pazite da se kabel ne zaplete u vratima ormarića kao i da ga se ne vuče preko vrućih površina jer se time može oštetiti njegova izolacija.

OPASNOST OD ELEKTRIČNOG UDARA!



Radi izbjegavanja ozljeda pazite na sljedeće:

- Ako se uređaj koristi u kupaonici, iskopčajte ga iz napona nakon uporabe, jer blizina vode predstavlja opasnost, čak i kada je uređaj isključen.
- Iskopčajte uređaj iz napona ako ga ne koristite. Uređaj ostavite da se ohladi i držite ga na sigurnom i suhom mjestu.
- Uređaj ne stavljajte izravno na površine kada je zagrijan ili ukopčan u utičnicu.
- Kabel ne smije biti uvijen, vučen, savijen ili zamotan oko uređaja. To može dovesti do prijevremenog istrošenja kabela.
- Ukoliko je kabel savijen, odmotajte ga prije korištenja.
- Redovito kontrolirajte uređaj, prije svega kabel, za oštećenja i porozne točke. Pogotovo pazite na naponski kabel i utikač.



Koristite ga samo ako uređaj, kabel i utikač nemaju oštećenja. Ni u kojim okolnostima ne koristite uređaj koji nije u cijelosti ispravan.

- Ne pokušavajte sami popraviti neispravan uređaj!
- Kabel držite podalje od izvora topline. Ne namotavajte kabel oko uređaja.
- Uređaj nemojte ispustiti na pod i nemojte umetati nikakve predmete u otvore na uređaju.
- Ukoliko su uređaj ili kabel neispravni mora ih zamijeniti službeni servis tvrtke OLYMP ili neki drugi ovlašteni stručnjak kako bi se izbjegao rizik od ozljede.

OPREZ!

HairMaster® TRIMMER se tijekom uporabe može zagrijati. Izbjegavajte bilo kakav kontakt očiju ili kože sa zagrijanom glavom za šišanje.

OPASNOST OD POŽARA kod nepravilne uporabe!

- Ne koristite na umjetnoj kosi, samo na ljudskoj kosi!
- Rizik od požara uslijed visokih temperatura!
- **Napomena:** Uporaba samo na suhoj kosi



Radi osiguranja besprijekornog rada uređaja:

- Uređaj koristite samo u skladu s podacima koji su navedeni na pločici sa specifikacijama.
- Dopuštena temperatura okoline: -5°C do +40°C.
- Uređaj temeljito očistite nakon svake uporabe (vidjeti poglavlje "Čišćenje, Održavanje, Čuvanje")
- Uređaj smiju koristiti djeca iznad 8 godina starosti kao i osobe smanjenih tjelesnih, osjetilnih i mentalnih sposobnosti nedostatnog iskustva ili znanja, ako su pod nadzorom ili upućene u sigurnu uporabu uređaja te shvaćaju moguće opasnosti.
- Upotrebljavajte samo napajanje i dodatnu opremu koje je isporučilo društvo OLYMP ili koje ono može isporučiti.
- Dijelove i površinu održavajte čistima i bez prašine, prljavštine i kemikalija (poput laka za kosu)

UPUTE ZA PUNJENJE



Punjenje litij-ionske baterije nosi potencijalne rizike, uključujući rizik od pregrijavanja, požara ili eksplozije. Bateriju punite samo u skladu s uputama u ovom priručniku i upotrebljavajte samo strujni adapter OLYMP Original. Tijekom punjenja postavite ŠIŠAČ/TRIMER HairMaster samo na nezapaljive površine. Tvrtka OLYMP nije odgovorna za štetu uzrokovanu nepravilnom uporabom.

UREĐAJ PUNITE 3 SATA PRIJE PRVE UPORABE.

Punjenje bez korištenja punjača

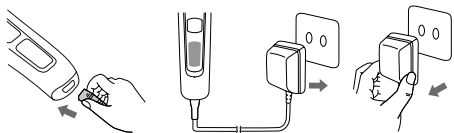

1. Ukopčajte priključni utikač (6) u priključak na uređaju.
2. Provjerite da je uređaj isključen. Zatim ukopčajte naponski adapter (5) u utičnicu.
3. Tijekom postupka punjenja svijetlit će pokazivač punjenja (11).
4. Nakon što se punjenje završi, postupak punjenja se automatski zaustavlja.
5. Iskopčajte naponski adapter (5). HairMaster®TRIMMER je sada spreman za korištenje.

Punjenje uz pomoć punjača

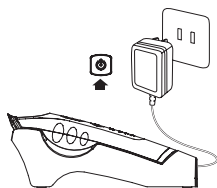

1. Priključite utikač (6) u utičnicu u postolju za punjenje (17).
2. Zatim postavite aparat na postolje za punjenje (17).
3. Provjerite je li prekidač na položaju "isključeno", a zatim uključite adapter (5) u utičnicu.
4. Kada se uključi pokazivač načina punjenja (11), to znači da se uređaj puni.

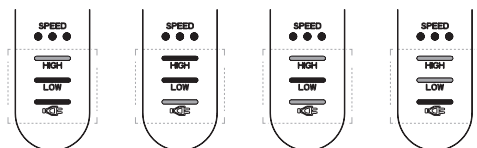

LED indicator remaining power	⏻	LOW	HIGH
1%~30%	on	flashes	off
30%~100%	on	on	flashes
fully charged	off	on	on



OPASNOST OD ELEKTRIČNOG UDARA!
Uređaj ne dodirujte mokrim rukama kada je ukopčan u utičnicu.

VAŽNO!

1. Uređaj nikada ne ostavljajte bez nadzora kada je ukopčan u napon.
2. Vrijeme punjenja je oko 1 sata. Vrijeme rada uređaja može biti najdulje nakon punjenja i pražnjenja baterije uslijed korištenja 3 ili 4 puta.
3. Nakon punjenja i korištenja 400 puta, snaga baterije se može smanjiti do 80%.
4. Uređaj se tijekom uporabe i punjenja zagrijava.
5. S ovim uređajem ne koristite produžne kabele.

POKRETANJE UREĐAJA

Uređaj punite 3 sata prije prvog korištenja.

Prije prvog korištenja pustite uređaj da radi oko 3–5 minuta. Možete uočiti blagi miris koji potječe iz tvorničke proizvodnje. Miris je bezopasan i pojavljuje se samo pri prvoj uporabi uređaja.

RAD

Prikaz simbola

3 Brzina

speed level indicator	SPEED ● ● ●	SPEED ● ● ●	SPEED ● ● ●
speed	5000RPM	5500RPM	6000RPM

4 Pokazivači tijekom uporabe

LED indicator remaining power	⏻	LOW	HIGH
100%~30%	off	on	flashes
30%~5%	off	flashes	off
<5%	flashes	off	off

Upute za korištenje nastavka češalj.

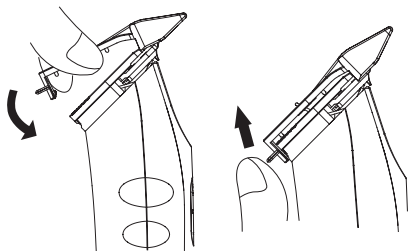

Držite nastavak češalj na obje strane, kako je prikazano na Slici 1, zatim pomaknite nastavak češalj na glavu uređaja. (Ako je ispravno pričvršćen, nastavak češalj je čvrsto na mjestu i ne može ispasti).

Za uklanjanje nastavka češalj, pritisnite i pomaknite nastavak u suprotnom smjeru, kako je prikazano na slici 2.

Molimo pazite:

Budite pažljivi s oštrim oštricama nožića kad uređujete ili šišate kosu blizu uha. Zaštitite uho od ozljeda tako da ga prije šišanja pokrijete rukom.



Upute za čišćenje

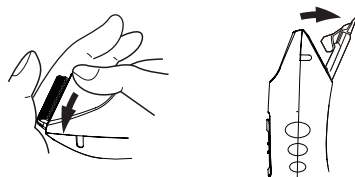

Za uklanjanje glave za šišanje, povucite ju unatrag, kako je prikazano na slici gore.



Stavite 1–2 kapljice ulja na 5 mjesta na oštrici nožića kako je prikazano na slici. Ako je glava uređaja za šišanje ispravno postavljena, tijekom rada se čuje jasan zvuk.

ČIŠĆENJE, ODRŽAVANJE, ČUVANJE



OPASNOST! SMRTNA OPASNOST USLIJED ELEKTRIČNOG UDARA!

Potrebno je održavanje i podmazivanje uređaja. Kako bi uređaj radio besprijekorno potrebno je održavati ga čistim.

- Iskopčajte uređaj iz utičnice i ostavite da se ohladi prije čišćenja.
- Kabel i utičnica moraju uvijek biti čisti.
- **OPASNOST!** Ni u kojem slučaju ne uranjajte uređaj u vodu ili bilo kakvu drugu tekućinu za čišćenje.
- Uređaj nemojte čistiti ispiranjem u vodi.
- Ne rastavljajte HairMaster®TRIMMER niti ga pokušavajte popraviti.
- Kućište čistite mekom, lagano navlaženom krpom. Ne koristite jaka sredstva za čišćenje jer mogu oštetiti površinu.

Čuvanje

- Prije spremanja uređaja pustite ga da se ohladi.
- Nakon uporabe, uređaj čuvajte na sigurnom, suhom mjestu dalje od dohvata djece.
- Nikada ne omotavajte kabel oko uređaja jer će se kabel prijevremeno habati. Kabel i utikač nemojte potezati, savijati pod oštrim kutem, uvrtati ili napinjati.

ODLAGANJE U OTPAD



Kako bi se zaštitili okoliš i prirodni resursi, uređaj se po isteku vijeka trajanja mora odložiti u skladu s važećim zakonskim propisima. Aparat za šišanje sadrži elektroničke komponente i materijale koji se ne smiju odlagati u uobičajeni kućni otpad. Odlaganje električnih uređaja podliježe odredbama njemačkog Zakona o električnoj i elektroničkoj opremi („ElektroG“).

Kao krajnji korisnik, dužni ste spriječiti odlaganje uređaja u uobičajeni kućni otpad.

Direktiva OEEO obvezuje sve države članice EU-a na pravilno odlaganje električne i elektroničke opreme.

Povrat i recikliranje:

Odnosite uređaj na najbliže odlagalište za recikliranje ili u ovlašteno poduzeće za odlaganje specijalizirano za električnu i elektroničku opremu.

Brojni trgovinski partneri također nude sustave povrata, u okviru kojih možete besplatno vratiti stari uređaj.

Napomena o odlaganju baterije:

Ako aparat za šišanje sadrži punjivu bateriju ili akumulator, obvezno ih odložite u skladu s propisima za baterije i akumulator. Baterije se ne smiju odlagati u kućni otpad. Koristite se posebnim sabirnim mjestima za stare baterije i akumulator.

Pravilnim odlaganjem ostvarujete doprinos zaštiti ljudi i okoliša..

JAMSTVO

HairMaster®TRIMMER ima jamstvo u trajanju godine dana od datuma dostave. Statutorne odredbe se također primjenjuju. Reklamacije za štetu i kvarove vidljive u trenutku dostave uređaja bit će razmotrene samo ako su prijavljene u roku 3 dana od dostave uređaja. Jamstvo se smatra nevažećim ako se uređaj koristi neispravno. U tu svrhu, pažljivo pročitajte poglavlje Sigurnost. Neopravdane reklamacije našem korisničkom centru nastale uslijed greške korisnika ili neispravnih postavki teretit će se korisniku.

SUKLADNOST

CE-oznaka primjenjuje se na proizvod u skladu s odgovarajućim europskim Direktivama:

Direktiva o niskom naponu 2014/35/EU

Direktiva 2014/30/EU EMC

Direktiva RoHS 2011/65/EC

Nositelj izjave o sukladnosti je proizvođač/distributer:

OLYMP GmbH & Co. KG
Hoheneimer Strasse 91-97
70184 Stuttgart
Njemačka

NAPOMENA

Zadržavamo pravo tehničkih izmjena i izmjena dizajna uređaja HairMaster®TRIMMER i njegovih dodataka kao dio našeg neprekidnog poboljšanja proizvoda.

SPIS TREŚCI

Budowa	71
Wyświetlacz.....	71
Akcesoria	71
Opis symboli	72
Przeznaczenie	72
Zakres dostawy.....	72
Specyfikacje	72
Bezpieczeństwo	72
Wskazówki dotyczące ładowania	74
Uruchomienie.....	74
Obsługa.....	74
Czyszczenie, konserwacja, przechowywanie	75
Utylizacja	76
Gwarancja.....	76
Zgodność	76

BUDOWA

- 1 Regulacja prędkości +/-
- 2 Włącznik/wyłącznik
- 3 Prędkość
- 4 Wskaźnik LED
- 5 Wtyczka sieciowa
- 6 Złącze urządzenia
- 7 Głowica strzygąca

WYŚWIETLACZ

- 8 Stan naładowania LOW
- 9 Stan naładowania MID
- 10 Stan naładowania HIGH
- 11 Tryb ładowania

AKCESORIA

- 12 13 Grzebień 1,5 mm, 3 mm
- 14 15 Grzebień 4,5 mm, 6 mm
- 16 Olej do ostrzy
- 17 Ładowarka
- 18 Szczoteczka do czyszczenia

OPIS SYMBOLI

W NINIEJSZEJ INSTRUKCJI OBSŁUGI LUB NA URZĄDZENIU ZOSTAŁY ZASTOSOWANE NASTĘPUJĄCE PIKTOGRAMY/SYMBOLE:



Przeczytać instrukcję obsługi!



Używać urządzenia elektryczne z dala od dzieci i innych osób.



Uszkodzone urządzenie, przewód zasilający lub wtyczka oznaczają niebezpieczne dla życia zagrożenie porażenia prądem. Prosimy o regularne sprawdzanie stanu urządzenia, przewodu zasilającego i wtyczki.



Likwidować opakowanie oraz urządzenie w sposób przyjazny środowisku naturalnemu!



Przestrzegać instrukcji ostrzegawczych i bezpieczeństwa!



Zachować ostrożność z uwagi na zagrożenie porażeniem prądem! Niebezpieczne napięcie elektryczne — zagrożenie dla życia!



Napięcie zmienne w woltach



UWAGA: Nie korzystać z urządzenia w pobliżu wanień, brodzików lub innych zawierających wodę pojemników.

OLYMP Professional Trimmer

Dziękujemy za zakup nowej maszynki do strzyżenia HairMaster®TRIMMER. Należy uważnie przeczytać instrukcję użytkowania i przestrzegać zawartych w niej wskazówek bezpieczeństwa oraz wymagań dotyczących obsługi i pielęgnacji urządzenia. Niniejsza instrukcja obsługi jest nieodłącznym elementem urządzenia. Urządzenie nie powinno być przekazywane osobom trzecim bez załączonej dokumentacji. Instrukcja użytkownika musi być stale dostępna dla każdego użytkownika. W związku z tym dokumentacja urządzenia powinna być zawsze przechowywana wraz z urządzeniem. Instrukcja użytkownika jest też dostępna na żądanie w formacie PDF w dziale serwisu.

Nasz dział serwisu służy pomocą:

- w przypadku pytań związanych z urządzeniem i jego użytkowaniem,
- przy zamawianiu akcesoriów,
- w przypadku napraw serwisowych lub reklamacji.

UŻYTKOWANIE ZGODNE Z PRZEZNACZENIEM – do celów prywatnych i zarobkowych

To urządzenie jest przeznaczone wyłącznie do stylizacji włosów naturalnych. Nie wolno go stosować do włosów sztucznych ani innych materiałów, lecz wyłącznie do włosów ludzkich. Użycie niezgodne z przeznaczeniem skutkuje unieważnieniem gwarancji i wykluczeniem roszczeń z tytułu rękojmi.

Wykorzystanie do celów zarobkowych:

To urządzenie jest przeznaczone do profesjonalnego użytku w salonach fryzjerskich, pod warunkiem że jest obsługiwane z zachowaniem norm bezpieczeństwa i właściwie serwisowane. Wykorzystanie do celów zarobkowych jest dozwolone wyłącznie pod warunkiem przestrzegania wszystkich przepisów prawa i wymogów bezpieczeństwa.

Wykorzystanie do celów prywatnych:

Urządzenie może być również używane w zakresie prywatnym. Należy przestrzegać instrukcji bezpieczeństwa i użytkowania.

ZAKRES DOSTAWY

Maszynka do strzyżenia włosów HairMaster®TRIMMER, 1 szt.
Głowica strzygąca, 1 szt.
Przewód zasilający, 1 szt.
Grzebień 1,5 mm, 1 szt.
Grzebień 3 mm, 1 szt.
Grzebień 4,5 mm, 1 szt.
Grzebień 6 mm, 1 szt.
Szczoteczka do czyszczenia, 1 szt.
Olej do ostrzy, 1 szt.
Ładowarka, 1 szt.
Instrukcja obsługi, 1 szt.

SPECYFIKACJE

Nazwa produktu: HairMaster®TRIMMER
Model: z4t
Wtyczka sieciowa: Wejście 100-240V AC 50/60Hz, 0,2A max.
Wyjście: 5V DC 1000mA
Akumulatora litowo-polimerowy 3,2 V, 1000 mAh
Czas ładowania: ok. 60 minut
Czas użytkowania między ładowaniem: maks. 180 minut (czas pracy zależy od prędkości)
Warunki otoczenia: urządzenie przeznaczone wyłącznie do stosowania w pomieszczeniach.
Dopuszczalna temperatura otoczenia: +5°C do +40°C

BEZPIECZEŃSTWO



Instrukcje bezpieczeństwa

Prosimy o dokładne zapoznanie się z instrukcją przed rozpoczęciem. Po użyciu urządzenie należy przechowywać w bezpiecznym, suchym miejscu poza zasięgiem dzieci.

Podczas rozpakowania urządzenia należy zwracać uwagę na:



**Zagrożenie dla dzieci.
Zagrożenie życia z powodu możliwości
uduszenia!**

- Prosimy o zachowanie opakowania (np. torebek z tworzywa sztucznego) z dala od dzieci.
- Dzieciom nie wolno bawić się urządzeniem. Czyszczenie i konserwacja nie mogą być przeprowadzane przez dzieci, chyba że są one nadzorowane.



W celu uniknięcia porażenia prądem.



**UWAGA: Nie korzystać z urządzenia w
pobliżu wanien, brodzików lub innych
zawierających wodę pojemników.
Urządzenie musi być zawsze suche.**

- Nigdy nie dopuścić do upuszczenia urządzenia do wody lub innych cieczy.
- Nie stosować urządzenia w trakcie kąpieli.
- Jeśli urządzenie wpadnie do wody, natychmiast odłączyć wtyczkę. Nie zanurzać w wodzie!
- Wyjąć wtyczkę z gniazda sieciowego,
 - jeżeli nastąpi zakłócenie pracy urządzenia
 - przed rozpoczęciem czyszczenia urządzenia
 - jeśli nie będzie używane przez długi czas
 - zawsze po zakończeniu używania.
- Należy zwrócić uwagę na to, żeby przewód elektryczny nie był zakleszczany w drzwiach szafki lub nie został poprowadzony w miejscach o podwyższonej temperaturze. Mogłoby to spowodować uszkodzenie izolacji przewodu.

NIEBEZPIECZEŃSTWO PORAŻENIA PRĄDEM!



**W celu uniknięcia obrażeń należy
przestrzegać:**

- Jeśli urządzenie używane jest w łazience, po użyciu musi być odłączone od zasilania, gdyż pobliże wody stanowi zagrożenie, nawet jeśli urządzenie jest wyłączone.
- Odłączyć urządzenie od źródła zasilania, jeśli nie jest używane. Po ostygnięciu urządzenia należy przechowywać je w bezpiecznym i suchym miejscu.
- Nie umieszczać urządzenia bezpośrednio na powierzchniach, jeśli jest nagrzane lub podłączone do gniazda zasilania.
- Kabel nie może być zakręcony, naciągnięty, zagięty lub owinięty dookoła urządzenia. Może to prowadzić do przedwczesnego zużycia.
- Jeżeli kabel jest poskręcany, należy go rozplątać przed użyciem.

- Prosimy o regularne sprawdzanie urządzenia, a zwłaszcza przewodu elektrycznego, czy nie wystąpiły uszkodzenia na ich powierzchni. Szczególnie dokładnie sprawdzać przewód zasilający i wtyczkę.



**Należy korzystać wyłącznie, gdy na
urządzeniu oraz kablu i wtyczce brak
jakichkolwiek uszkodzeń. W żadnym
przypadku nie należy korzystać z
urządzenia, jeżeli jest ono uszkodzone.**

- Prosimy o nieprzeprowadzanie napraw uszkodzonego urządzenia we własnym zakresie!
- Przechowywać przewód zasilający z dala od rozgrzanych powierzchni. Nie zawiązać kabla dookoła urządzenia.
- Nie upuszczać urządzenia ani nie wkładać żadnych przedmiotów w otwory urządzenia.
- Jeżeli urządzenie lub przewód są uszkodzone lub wybrakowane, aby uniknąć zagrożenia, należy zwrócić się do serwisu firmy OLYMP albo autoryzowanego przedstawiciela w celu ich wymiany.

OSTROŻNIE!

Maszynka do strzyżenia HairMaster®TRIMMER może podczas użycia się nagrzewać. Unikać kontaktu oczu i skóry z rozgrzaną głowicą strzygącą.

ZAGROŻENIE POŻAREM w przypadku nieprawidłowego użycia!

- Nie stosować na włosach sztucznych, lecz wyłącznie na ludzkich!
- Zagrożenie pożarem z powodu wysokich temperatur!
- **Wskazówka:** stosować tylko do suchych włosów



**Aby zapewnić bezawaryjne działanie,
należy spełnić poniższe wymagania:**

- Eksploatować urządzenie zgodnie z danymi umieszczonymi na tabliczce identyfikacyjnej.
- Dopuszczalna temperatura otoczenia: od +5°C do +40°C.
- Dokładnie czyścić urządzenie po każdym użyciu (patrz rozdział „Czyszczenie, pielęgnacja, przechowywanie”).
- Niniejsze urządzenie może być używane przez osoby powyżej 8 roku życia oraz o ograniczonych zdolnościach fizycznych, czuciowych i umysłowych oraz osoby nieposiadające doświadczenia i wiedzy w zakresie, jeśli znajdują się pod nadzorem innej osoby odpowiedzialnej za ich bezpieczeństwo, są instruowane oraz rozumieją wynikające zagrożenia.
- Należy używać wyłącznie zasilacza i akcesoriów dostarczonych przez firmę OLYMP lub dostępnych w jej ofercie.
- Powierzchnie i elementy powinny być zachowane w czystości i wolne od kurzu, brudu i środków chemicznych (jak lakier do włosów).

WSKAZÓWKI DOTYCZĄCE ŁADOWANIA



Ładowanie akumulatora litowo-jonowego wiąże się z ryzykiem, obejmującym zagrożenie przegrzaniem, pożarem lub wybuchem. Akumulator należy ładować wyłącznie zgodnie z instrukcjami zawartymi w niniejszej instrukcji i używać do tego wyłącznie oryginalnego zasilacza sieciowego marki OLYMP. Podczas ładowania MASZYNKĘ DO STRYZYENIA/TRYMER HairMaster należy umieszczać wyłącznie na niepalnych powierzchniach. Firma OLYMP nie odpowiada za szkody spowodowane niewłaściwym użytkowaniem.

PRZED PIERWSZYM UŻYCIEM NALEŻY ŁADOWAĆ URZĄDZENIE PRZEZ 3 GODZINY.

Ładowanie bez ładowarki

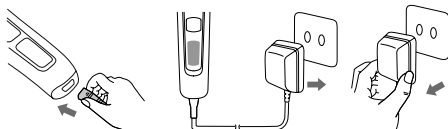

1. Podłączyć wtyczkę złącza urządzenia (6) do gniazda w urządzeniu.
2. Sprawdzić, czy urządzenie jest wyłączone. Następnie podłączyć wtyczkę adaptera zasilania (5) do gniazda.
3. W trakcie ładowania podświetlony jest symbol ładowania (11).
4. Proces ten zostaje automatycznie zatrzymany po zakończeniu ładowania.
5. Odłączyć adapter zasilania (5). Maszynka HairMaster®TRIMMER jest teraz gotowa do pracy.

Ładowanie ładowarką

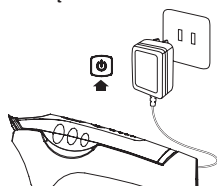

1. Podłączyć wtyczkę (6) do gniazda stacji ładowania (17).
2. Następnie umieścić maszynkę na stacji ładowania (17).
3. Sprawdzić, czy przełącznik zasilania jest w stanie wyłączenia, a następnie podłączyć adapter (5) do gniazda zasilającego.
4. Podświetlony wskaźnik (11) trybu ładowania oznacza, że trwa ładowanie.

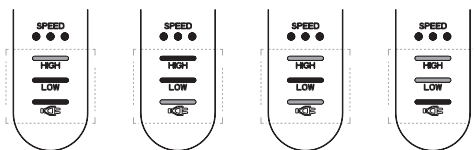

LED indicator remaining power	100%	LOW	HIGH
1%~30%	on	flashes	off
30%~100%	on	on	flashes
fully charged	off	on	on



NIEBEZPIECZEŃSTWO PORAŻENIA PRADEM! Nigdy nie dotykać urządzenia mokrymi rękoma, jeśli jest ono podłączone do źródła zasilania.

WAŻNE!

1. Urządzenie nigdy nie powinno być pozostawione bez nadzoru, jeśli jest podłączone do zasilania.
2. Czas ładowania wynosi ok. 1 godziny. Czas pracy urządzenie może być przedłużony, jeśli akumulator zostanie naładowany poprzez użytkowanie rozładowany 3 lub 4 razy.
3. Po 400 cyklach ładowania i użytkowania pojemność akumulatora może spaść do 80%.
4. Podczas ładowania maszynka do strzyżenia będzie się nagrzewać.
5. Z tym urządzeniem nie należy używać przedłużaczy.

URUCHOMIENIE

Przed pierwszym użyciem ładować urządzenie przez 3 godziny. Przed pierwszym użyciem urządzenie powinno pracować swobodnie przez okres ok. 3 do 5 min. Może przy tym wytworzyć się pewna woń uwarunkowana materiałami użytymi do produkcji. Nie powinno to wywoływać żadnych obaw i występuje tylko przy pierwszym uruchomieniu.

OBSŁUGA

Symbol na wyświetlaczu

3 Prędkość

speed level indicator	SPEED	SPEED	SPEED
speed	5000RPM	5500RPM	6000RPM

4 Wskazania podczas użytkowania

LED indicator remaining power	LOW	HIGH
100%~30%	on	flashes
30%~5%	flashes	off
<5%	off	off

- Przed czyszczeniem odłączyć urządzenie od zasilania, wyciągając wtyczkę, oraz poczekać, aż ostygnie.
- Przewód elektryczny oraz wtyczka powinny być stale suche.
- **NIEBEZPIECZEŃSTWO!** W celu oczyszczenia nigdy nie zanurzać urządzenia w wodzie lub innych cieczach.
- Nie czyścić urządzenia, płucząc w wodzie.
- Nie rozkładać maszyny HairMaster®TRIMMER na części ani nie naprawiać jej.
- Czyścić obudowę miękką, lekko zwilżoną szmatką. Nie stosować agresywnych środków czyszczących, ponieważ mogą one uszkodzić powierzchnię urządzenia.

Instrukcje korzystania z grzebieni

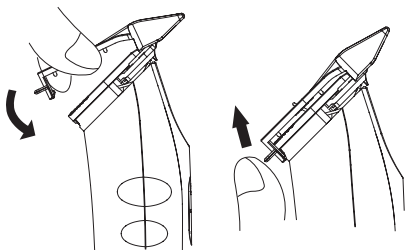

Przytrzymać grzebień po obu stronach, jak pokazano na ilustracji 1, i wsunąć grzebień na głowicę strzygącą. (Jeśli grzebień jest włożony prawidłowo, zablokuje się on w miejscu i nie wypadnie.)

Aby usunąć grzebień, nacisnąć i wysunąć grzebień w kierunku przeciwnym, jak pokazano na ilustracji 2.

Ważne:

Ostrożnie obchodzić się z ostrzem podczas strzyżenia w pobliżu ucha. Aby uniknąć obrażeń ucha, należy je zasłonić ręką przed rozpoczęciem strzyżenia.



Wskazówki dotyczące czyszczenia

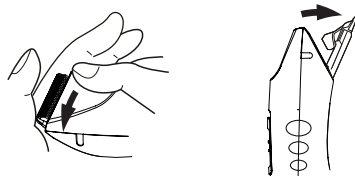

Aby usunąć głowicę strzygącą, przesunąć w tył, jak pokazano na powyższej ilustracji.



W 5 miejscach zaznaczonych na rysunku nanieść na ostrze po 1–2 krople oleju. Jeżeli głowica została poprawnie zamocowana, podczas pracy wydobywa się czysty dźwięk.

CZYSZCZENIE, KONSERWACJA, PRZECHOWYWANIE



NIEBEZPIECZEŃSTWO! ŚMIERTELNE ZAGROŻENIE PORAŻENIEM ELEKTRYCZNYM!

Konieczna jest konserwacja oraz olejenie. W celu zapewnienia prawidłowej pracy należy utrzymywać urządzenie w stanie czystym.

Przechowywanie

- Przed umieszczeniem urządzenia w miejscu przechowywania należy poczekać na jego ochłodzenie.
- Urządzenie należy przechowywać w bezpiecznym, suchym miejscu poza zasięgiem dzieci.
- Nigdy nie owijać kabla dookoła urządzenia. W przeciwnym razie kabel przedwcześnie zużyje się i zepsuje. Unikać szarpania, ostrego zaginania, zakręcania lub naciągania kabla lub wtyczki.

UTYLIZACJA



Po zakończeniu okresu użytkowania, w celu ochrony środowiska i zasobów naturalnych, urządzenie należy zutylizować zgodnie z obowiązującymi przepisami prawa. Maszynka do strzyżenia zawiera elementy elektroniczne i materiały, których nie wolno wyrzucać do zwykłych odpadów domowych.

Utylizacja urządzeń elektrycznych podlega postanowieniom [niemieckiej] ustawy o postępowaniu z odpadami elektrycznymi i elektronicznymi (ElektroG). Użytkownik końcowy jest zobowiązany do niewyrzucania urządzenia razem ze zwykłymi odpadami domowymi.

Dyrektywa WEEE zobowiązuje wszystkie państwa członkowskie UE do odpowiedniej utylizacji sprzętu elektrycznego i elektronicznego.

Zwrot i recykling:

Urządzenie należy przekazać do najbliższego centrum recyklingu lub certyfikowanej firmy specjalizującej się w utylizacji urządzeń elektrycznych i elektronicznych.

Wielu sprzedawców detalicznych umożliwi również skorzystanie z systemu odbioru, w ramach którego można bezpłatnie zwrócić stare urządzenie.

Uwaga dotycząca utylizacji akumulatora:

Jeśli w maszynie do strzyżenia włosów znajduje się akumulator, należy upewnić się, że jest on utylizowany zgodnie z przepisami dotyczącymi baterii i akumulatorów. Akumulatorów nie wolno wyrzucać wraz z odpadami domowymi. Należy skorzystać ze specjalnych punktów zbiórki zużytych baterii i akumulatorów. Prawidłowa utylizacja pomaga chronić ludzi i środowisko.

GWARANCJA

Maszynka HairMaster®TRIMMER jest objęta roczną gwarancją od daty dostarczenia. W pozostałych zakresach obowiązują odpowiednie regulacje ustawowe. Zgłoszenia uszkodzeń lub wad, które były oczywiste w momencie dostarczenia urządzenia, będą brane pod uwagę wyłącznie, jeśli zostaną zgłoszone w ciągu 3 dni od daty doręczenia urządzenia. Gwarancja traci ważność, jeśli urządzenie nie jest prawidłowo używane. Dlatego należy uważnie przeczytać rozdział o bezpieczeństwie. Nieuzasadnione żądania serwisowania przez nasz dział serwisu, na przykład z powodu błędu użytkownika lub nieprawidłowych ustawień, będą obłożone kosztami, które musi pokryć klient.

ZGODNOŚĆ

Znak CE umieszczono na produkcie zgodnie z następującymi dyrektywami europejskimi:

Dyrektywa niskonapięciowa 2014/35/WE
Dyrektywa o kompatybilności elektromagnetycznej 2014/30/WE
Dyrektywa RoHS 2011/65/EC

Deklaracja zgodności znajduje się w posiadaniu firmy wprowadzającej produkt do obrotu:

OLYMP GmbH & Co. KG
Hohenheimer Straße 91-97
70184 Stuttgart
Niemcy

UWAGA

Zastrzegamy prawo do wprowadzania technicznych i wizualnych zmian maszynki HairMaster®TRIMMER oraz powiązanych akcesoriów jako część nieprzerwanego procesu usprawniania produktu.

OBSAH

Součásti výrobku	77
Displej.....	77
Příslušenství.....	77
Popis symbolů	78
Zamýšlené použití.....	78
Rozsah dodávky	78
Specifikace.....	78
Bezpečnost	78
Pokyny pro nabíjení	80
Uvedení do provozu	80
Provoz.....	80
Čištění, péče, skladování	81
Likvidace	82
Záruka.....	82
Soulad s předpisy.....	82

SOUČÁSTI VÝROBKU

- 1 +/- ovládání rychlosti
- 2 Přepínač zap./vyp.
- 3 Rychlost
- 4 LED indikátor
- 5 Napájecí adaptér
- 6 Připojovací zástrčka přístroje
- 7 Stříhací hlavice

DISPLEJ

- 8 Stav nabití LOW
- 9 Stav nabití MID
- 10 Stav nabití HIGH
- 11 Režim nabíjení

PŘÍSLUŠENSTVÍ

- 12 13 Hřebenové nástavce 1,5 mm, 3 mm
- 14 15 Hřebenové nástavce 4,5mm, 6 mm
- 16 Mazací olej
- 17 Nabíjecí stanice
- 18 Čisticí kartáček

POPIS SYMBOLŮ

V TOMTO NÁVODU K OBSLUZE NEBO NA PŘÍSTROI JSOU POUŽITY NÁSLEDUJÍCÍ PIKTOGRAMY A SYMBOLY:



Přečtěte si návod k obsluze!



Elektrické zařízení používejte mimo dosah dětí a ostatních osob.



Poškozené zařízení, napájecí kabel či zástrčka představují smrtelné nebezpečí zásahu elektrickým proudem. Stav zařízení, napájecího kabelu i zástrčky pravidelně kontrolujte.



Obalový materiál i přístroj zlikvidujte způsobem šetrným k životnímu prostředí.



Dodržujte varování a bezpečnostní pokyny!



Nebezpečí zásahu elektrickým proudem!
Nebezpečné napětí – smrtelné nebezpečí!



Střídavé napětí



POZOR: Nepoužívejte přístroj v blízkosti van, sprchových koutů ani jiných nádob s vodou.

OLYMP Professional Trimmer

Děkujeme, že jste si zakoupili nový stříhací stroj HairMaster®TRIMMER. Tento návod k obsluze si pozorně přečtěte, dodržujte bezpečnostní pokyny a požadavky na obsluhu a ošetřování přístroje. Tento návod k obsluze je nedílnou součástí přístroje. Přístroj by měl být předán dalším uživatelům pouze s touto dokumentací k přístroji. Návod k obsluze musí být neustále k dispozici všem uživatelům. Proto by dokumentace k přístroji měla být uchovávána s přístrojem. Na vyžádání lze tento návod k obsluze získat také od oddělení služeb zákazníkům ve formě souboru PDF.

Nашe služba pro zákazníky je tu pro Vás:

- pokud máte dotazy k přístroji a jeho používání,
- pokud chcete doobjednat příslušenství,
- pokud potřebujete provést servis nebo uplatnit záruku.

ZAMÝŠLENÉ POUŽITÍ – soukromé a komerční

Toto zařízení je určeno pouze pro úpravu přírodních vlasů. Nesmí se používat na umělé vlasy nebo jiné materiály, výhradně na lidské vlasy. Nedodržení zamýšleného použití bude mít za následek vypršení záruky a nároků z odpovědnosti.

Komerční použití:

Zařízení je určeno pro profesionální použití v kadeřnických salonech za předpokladu, že je provozováno v souladu s bezpečnostními normami a platnými požadavky na údržbu. Komerční použití je povoleno pouze při dodržení všech právních předpisů a bezpečnostních požadavků.

Soukromé použití:

Zařízení lze používat i v soukromém sektoru. Dodržujte bezpečnostní předpisy a pokyny k použití.

ROZSAH DODÁVKY

- 1× stříhací stroj k vlasům HairMaster®TRIMMER
- 1× stříhací hlavička
- 1× napájecí kabel
- 1× hřebenový nástavec 1,5 mm
- 1× hřebenový nástavec 3 mm
- 1× hřebenový nástavec 4,5 mm
- 1× hřebenový nástavec 6 mm
- 1× čistící kartáček
- 1× mazací olej
- 1× nabíjecí stanice
- 1× návod k obsluze

SPECIFIKACE

Název výrobku: HairMaster®TRIMMER

Model: z4t

Napájecí adaptér:

Vstupní napětí 100-240V AC 50/60Hz, 0,2A max.

Výstupní napětí: 5V DC 1000mA

Nabíjecí lithiová polymerová baterie 3,2 V, 1000 mAh

Doba nabíjení: přibližně 60 minut

Doba používání na jedno nabití: max. 180 minut (doba provozu závisí na rychlosti)

Okolní podmínky: Určeno pouze k použití ve vnitřních prostorách.

Povolená teplota okolí: +5 °C až +40 °C

BEZPEČNOST



Bezpečnostní pokyny

Před použitím si pečlivě přečtěte návod k obsluze. Po použití by měl být přístroj uschován na bezpečném a suchém místě mimo dosah dětí.

Při vybalování dávejte pozor:



Spotřebič představuje nebezpečí pro děti. Nebezpečí udušení!

- Obalový materiál (např. plastové sáčky) uchovávejte mimo dosah dětí.
- Děti si s přístrojem nesmí hrát. Čištění a uživatelskou údržbu mohou děti provádět pouze pod dohledem.



Předcházejte životu nebezpečnému zasažení elektrickým proudem.



POZOR: Nepoužívejte přístroj v blízkosti van, sprchových koutů ani jiných nádob s vodou. Zařízení vždy udržujte v suchu.

- Nedovolte, aby přístroj spadl do vody či jakékoliv jiné tekutiny.
- Přístroj nepoužívejte během koupání.
- Pokud přístroj spadne do vody, okamžitě jej odpojte od sítě. Do vody nesahejte!
- Zástrčku vytáhněte ze zásuvky:
 - v případě poruchy,
 - před čištěním,
 - pokud nebudete přístroj delší dobu používat,
 - po každém použití.
- Zajistěte, aby se kabel neskřípl ve dveřích skříně a aby nebyl tažen přes horké povrchy, mohlo by dojít k poškození izolace kabelu.

NEBEZPEČÍ ZASAŽENÍ ELEKTRICKÝM PROUDEM!



Dodržováním následujících zásad předcházejte zranění:

- Pokud přístroj používáte v koupelně, je po použití nutné odpojit zástrčku. Blízkost vody představuje nebezpečí i v případě, že je spotřebič vypnutý.
- Pokud přístroj nepoužíváte, vytáhněte zástrčku ze zásuvky. Přístroj nechte ochladit a uchovávejte ho na bezpečném a suchém místě.
- Je-li přístroj zahřátý nebo připojený k elektrické zásuvce, nepokládejte jej přímo na povrchy.
- Kabel nesmí být kroucen, vytahován, ohýbán ani ovjén kolem spotřebiče. Mohlo by tím dojít k předčasnému opotřebení.
- Je-li kabel zkroucený, před použitím jej rozmotejte.
- Pravidelně kontrolujte, zda na spotřebiči a především kabelu nejsou vady a propustná místa. Zvláštní pozornost pak věnujte kontrole napájecího kabelu a zástrčky.



Používejte pouze v případě, že přístroj, kabel ani zástrčka nevykazují žádné známky poškození. Nikdy nepoužívejte vadný přístroj.

- Nikdy se nesnažte přístroj opravít sami!
- Kabel držte stranou od zahřátých povrchů. Neovíjete kabel kolem přístroje.
- Neupustěte přístroj ani do jeho otvorů nevkládejte žádné předměty.
- Jsou-li přístroj nebo kabel poškozené či vykazují-li vady, je nutné je v rámci předcházení rizika zranění vyměnit zákaznickým servisem společnosti OLYMP, popř. autorizovaným specialistou.

POZOR!

Strojek HairMaster® TRIMMER se během používání může zahřát. Zabraňte jakémukoli kontaktu očí a pokožky se zahřátou stříhací hlavicí.

NEBEZPEČÍ POŽÁRU, pokud se přístroj nepoužívá správně!

- Používejte pouze na lidské vlasy, nikoliv na vlasy umělé!
- Nebezpečí požáru vzhledem k vysokým teplotám!
- **Poznámka:** Používejte pouze na suché vlasy.



Dodržováním následujících pravidel zajistíte bezchybný provoz:

- Přístroj používejte pouze dle údajů štítku s technickými údaji.
- Povolená teplota okolí: +5 °C až +40 °C.
- Přístroj po každém použití důkladně očistěte (viz kapitola „Čištění, péče, skladování“).
- Tento přístroj mohou používat děti ve věku 8 let a starší, osoby s fyzickým, sensorickým nebo mentálním postižením nebo osoby s nedostatkem příslušných zkušeností a znalostí pouze pod dohledem nebo v případě, že jsou o bezpečném používání přístroje poučeny a rozumí možným nebezpečím.
- Používejte pouze napájecí zdroj a příslušenství dodávané nebo nabízené společností OLYMP.
- Udržujte součásti a povrchy čisté a bez prachu, nečistot a chemikálií (jako je např. lak na vlasy).

POKYNY PRO NABÍJENÍ



Nabíjení lithium-iontové baterie přináší potenciální rizika, včetně nebezpečí přehřátí, požáru nebo výbuchu. Baterii nabíjejte pouze podle pokynů v této příručce a používejte pouze originální napájecí adaptér OLYMP. Při nabíjení pokládejte ZASTŘIHOVACÍ/KONTUROVACÍ STROJEK HairMaster pouze na nehořlavé povrchy. Společnost OLYMP neodpovídá za škody způsobené nesprávným používáním.

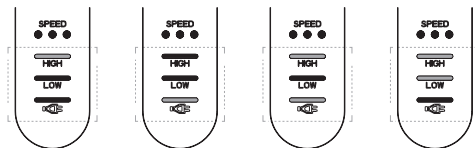

LED indicator remaining power	LOW	LOW	HIGH
1%~30%	on	flashes	off
30%~100%	on	on	flashes
fully charged	off	on	on

PŘED PRVNÍM POUŽITÍM NABÍJEJTE PŘÍSTROJ PO DOBU 3 HODINY.

Nabíjení bez nabíjecí stanice

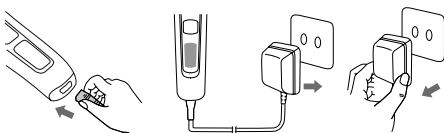

1. Připojte přípojovací zástrčku přístroje (6) do zdířky přístroje.
2. Zkontrolujte, zda je přístroj vypnutý. Nyní připojte napájecí adaptér (5) do zásuvky.
3. Během nabíjení se rozsvítí symbol nabíjení (11).
4. Po skončení nabíjení se celý proces nabíjení automaticky zastaví.
5. Odpojte napájecí adaptér (5). Strojek HairMaster®TRIMMER je nyní připraven k použití.

Nabíjení s nabíjecí stanicí

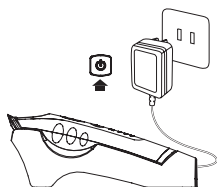

1. Připojte konec zástrčky (6) do nabíjecího stojanu (17).
2. Zasuňte strojek do nabíjecího stojanu (17).
3. Zkontrolujte, zda je vypnutý vypínač a následně připojte adaptér (5) do zásuvky.
4. Nabíjení je indikováno zapnutím režimu nabíjení (11).



NEBEZPEČÍ ZASAŽENÍ ELEKTRICKÝM PROUDEM! Je-li přístroj připojen k napájení, nikdy se jej nedotýkejte mokřými rukama.

DŮLEŽITÉ!

1. Je-li přístroj připojen k napájení, neměl by být nikdy ponechán bez dozoru.
2. Doba nabíjení je přibližně 1 hodiny. Doba provozu přístroje bude maximálně po 3–4 cyklech nabití a vybití baterie používáním přístroje.
3. Po 400 cyklech nabíjení a používání může kapacita baterie klesnout na 80 %.
4. Stříhací strojek na vlasy se během používání a nabíjení zahřívá.
5. Nepoužívejte s tímto přístrojem žádné prodlužovací kabely.

UVEDENÍ DO PROVOZU

Před prvním použitím nabíjejte přístroj po dobu 3 hodiny. Před prvním použitím nechte přístroj asi 3 až 5 minut běžet. V důsledku výrobního procesu můžete cítit lehký zápach. Ten je však neškodný a objevuje se pouze při prvním použití.

PROVOZ

Zobrazené symboly

3 Rychlost

speed level indicator	SPEED	SPEED	SPEED
	● ● ● ●	● ● ● ●	● ● ● ●
speed	5000RPM	5500RPM	6000RPM

4 Indikace během používání

LED indicator remaining power		LOW	HIGH
100%~30%	off	on	flashes
30%~5%	off	flashes	off
<5%	flashes	off	off

Pokyny k používání hřebenových nástavců

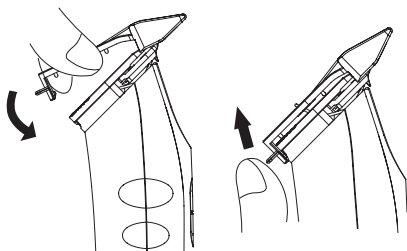

Uchopte hřebenový nástavec na obou stranách, viz obrázek 1. Nasuňte hřebenový nástavec na stříhací hlavici. (Pokud je hřebenový nástavec nasazen správně, drží pevně na svém místě a není možné, aby vypadl.)

Chcete-li hřebenový nástavec sejmout, stiskněte nástavec a vysuňte jej v opačném směru, viz obrázek 2.

Mějte na paměti:

Pracujte opatrně s ostrou čepelí při stříhání v blízkosti ucha. Aby se předešlo zraněním ucha, dejte před stříháním před ucho na ochranu ruku.

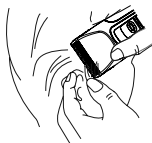

ČIŠTĚNÍ, PÉČE, SKLADOVÁNÍ



NEBEZPEČÍ! SMRTELNÉ NEBEZPEČÍ VZHEDEM K ÚRAZU ELEKTRICKÝM PROUDEM!

Je nutné provádět údržbu přístroje a promazávat jej. Řádný provoz přístroje zajistíte pravidelným čištěním.

- Před čištěním přístroj odpojte ze zásuvky a nechte jej vychladnout.
- Kabel a zástrčku udržujte stále čisté a suché.
- **NEBEZPEČÍ!** Při čištění přístroj nepoňujte do vody ani jiné tekutiny.
- Přístroj nečistěte ponořením do vody.
- Strojek HairMaster®TRIMMER nerozebírejte ani neopravujte.
- Kryt čistěte měkkým, mírně navlženým hadříkem. Nepoužívejte drsné a agresivní čisticí prostředky, mohlo by dojít k poškození povrchu.

Pokyny pro čištění



Chcete-li sejmout stříhací hlavici, vysuňte ji směrem dozadu, viz výše uvedený obrázek.



Naolejujte čepel 1–2 kapkami oleje na 5 označených místech na obrázku. Pokud je stříhací hlavice správně nasazená, zazní při provozu jasný zvuk.

Skldování

- Před uložením nechte spotřebič vychladnout.
- Přístroj by měl být uschován na bezpečném a suchém místě mimo dosah dětí.
- Nikdy neomotávejte kabel kolem přístroje, mohlo by dojít k předčasnému opotřebení a zlomení kabelu. Vyhněte se trhání, ostrému ohýbání, kroucení nebo napínání kabelu či zástrčky.

LIKVIDACE



S ohledem na ochranu životního prostředí a přírodních zdrojů musí být zařízení na konci své životnosti zlikvidováno v souladu s platnými právními předpisy. Zastříhovač vlasů obsahuje elektronické součásti a materiály, které nesmějí být likvidovány v běžném domovním odpadu.

Likvidace elektrických zařízení podléhá ustanovením příslušné legislativy. Jako koncový uživatel jste povinni zařízení nelikvidovat v běžném domovním odpadu.

Směrnice o odpadních elektrických a elektronických zařízeních zavazuje všechny členské státy EU k řádné likvidaci elektrických a elektronických zařízení.

Vrácení a recyklace:

Odnesete zařízení do nejbližšího sběrného dvora nebo do certifikované likvidační společnosti specializující se na elektrická a elektronická zařízení.

Mnoho obchodních partnerů nabízí také programy pro vrácení zakoupených produktů, v rámci nichž můžete staré zařízení vrátit zdarma.

Upozornění k likvidaci baterií:

Pokud zastříhovač vlasů obsahuje dobíjecí baterii nebo akumulátor, zlikvidujte je v souladu s příslušnými předpisy. Baterie nesmí být likvidovány s domovním odpadem. Využijte speciální sběrná místa pro použité baterie a akumulátory. Správnou likvidací přispíváte k ochraně osob a životního prostředí.

ZÁRUKA

Záruka na strojek HairMaster®TRIMMER je poskytována v délce jednoho roku od data dodání. Jinak platí zákonná ustanovení. Prohlášení o škodách nebo závadách, patrných již v okamžiku doručení přístroje, budou brány v úvahu jen v případě, že budou sdělena do 3 dnů od dodání. Záruka propadá při nesprávném používání výrobku. Měli byste si proto pečlivě přečíst kapitolu Bezpečnostní pokyny. Při neoprávněné reklamaci, způsobené například chybou uživatele nebo nesprávným nastavením, budou služby našeho zákaznického servisu účtovány zákazníkovi.

SOULAD S PŘEDPISY

V souladu s následujícími evropskými směrnici byl výrobek označen značkou CE:

Směrnice 2014/35/EU o nízkém napětí

Směrnice 2014/30/EU o elektromagnetické kompatibilitě

Směrnice RoHS 2011/65/EC

Prohlášení o shodě je uloženo u společnosti, která výrobek uvedla do oběhu:

OLYMP GmbH & Co. KG
Hohenheimer StraÙe 91-97
70184 Stuttgart
Německo

UPOZORNĚNÍ

V průběhu vylepšování výrobku si vyhrazujeme technické a vizuální změny přístroje HairMaster®TRIMMER a příslušenství.

OBSAH

Súčasti produktu.....	83
Zobrazenie	83
Príslušenstvo	83
Popis symbolov.....	84
Určené použitie	84
Rozsah dodávky	84
Technické údaje	84
Bezpečnosť	84
Pokyny na nabíjanie.....	86
Uvedenie do prevádzky	86
Prevádzka	86
Čistenie, starostlivosť, skladovanie.....	87
Likvidácia	88
Záruka.....	88
Zhoda.....	88

SÚČASTI PRODUKTU

- 1 +/- regulácia otáčok
- 2 Hlavný vypínač
- 3 Rýchlosť
- 4 LED indikátor
- 5 Sieťový adaptér
- 6 Zástrčka na pripojenie prístroja
- 7 Strihacia hlava

ZOBRAZENIE

- 8 Stav nabitia LOW
- 9 Stav nabitia MID
- 10 Stav nabitia HIGH
- 11 Režim nabíjania

PRÍSLUŠENSTVO

- 12 13 1,5 mm, 3 mm hrebeňové nástavce
- 14 15 4,5 mm, 6 mm hrebeňové nástavce
- 16 Fľaša mazacieho oleja
- 17 Nabíjačka
- 18 Čistiaca kefka

POPIS SYMBOLOV

V TOMTO NÁVODE NA POUŽITIE ALEBO NA ZARIADENÍ SÚ POUŽITÉ NASLEDUJÚCE PIKTOGRAMY/SYMBOLY:



Prečítajte si návod na použitie!



Počas používania tohto elektrického prístroja zabráňte prístupu detí a iných osôb.



Poškodený prístroj, poškodený sieťový kábel alebo poškodená sieťová zástrčka predstavujú smrteľné nebezpečenstvo zasiahnutia elektrickým prúdom. Pravidelne kontrolujte stav prístroja, sieťového kábla a sieťovej zástrčky.



Obal a samotný prístroj zlikvidujte spôsobom šetrným k životnému prostrediu!



Dodržiavajte výstrahy a bezpečnostné pokyny!



Pozor na zasiahnutie elektrickým prúdom!
Nebezpečné elektrické napätie – životu nebezpečné!



Voltov striedavého napätia



POZOR: Tento prístroj nepoužívajte v blízkosti vane, sprchy alebo iných nádob s vodou.

OLYMP Professional Trimmer

Ďakujeme, že ste si kúpili nový prístroj HairMaster®TRIMMER. Veľmi pozorne si prečítajte tento návod na obsluhu a dodržiavajte bezpečnostné pokyny ako aj požiadavky týkajúce sa obsluhy a starostlivosti o prístroj. Tento návod na použitie je neoddeliteľnou súčasťou prístroja. Tento prístroj neodovzdávajte iným používateľom bez prístrojovej dokumentácie. Návod na obsluhu musí byť pre všetkých používateľov neustále k dispozícii. Preto dokumentácia zariadenia by mala byť vždy uložená so zariadením. Tento návod na použitie si môžete v súbore PDF vyžiadať v našom zákazníckom centre.

Náš zákaznícky servis je tu pre vás:

- v prípade otázok týkajúcich sa prístroja a jeho používania;
- ak si chcete doobjednať príslušenstvo;
- ak máte akékoľvek problémy týkajúce sa servisu alebo záruky.

URČENÉ POUŽITIE – súkromné a komerčné

Tento prístroj je určený len na úpravu prirodzených vlasov. Nesmie sa používať na umelé vlasy alebo iné materiály, ale len na ľudské vlasy. Nedodržanie účelu použitia vedie k zrušeniu záruky a nárokov na náhradu škody.

Komerčné použitie:

Prístroj je určený na profesionálne použitie v kaderníckych salónoch za predpokladu, že sa prevádzkuje v súlade s bezpečnostnými normami a správnymi požiadavkami na údržbu. Komerčné použitie je povolené len v prípade, že sú dodržané všetky právne predpisy a bezpečnostné požiadavky.

Súkromné použitie:

Prístroj sa môže používať aj v súkromnom sektore. Dodržiavajte bezpečnostné a prevádzkové pokyny.

ROZSAH DODÁVKY

- 1 x stroj na strihanie vlasov HairMaster®TRIMMER
- 1 x strihacia hlava
- 1 x sieťový kábel
- 1 x 1,5 mm hrebeňový nástavec
- 1 x 3 mm hrebeňový nástavec
- 1 x 4,5 mm hrebeňový nástavec
- 1 x 6 mm hrebeňový nástavec
- 1 x čistiaca kefka
- 1 x fľaštička s mazacím olejom
- 1 x nabíjačka
- 1 x Návod na použitie

TECHNICKÉ ÚDAJE

Názov výrobku: HairMaster®TRIMMER

Model: z4t

Sieťový adaptér: Vstup 100-240V AC 50/60Hz, 0,2A max.

Výstup: 5V DC 1000mA

Nabíjateľná lítiová-polymérová batéria 3,2 V, 1000 mAh

Čas nabíjania: približne 60 minút

Čas prevádzky medzi nabíjaniami: max. 180 minút (prevádzková doba závisí od rýchlosti)

Podmienky okolia: Používajte iba v interiéri.

Povolená teplota okolia: +5 °C až +40 °C

BEZPEČNOSŤ



Bezpečnostné pokyny

Pred použitím si pozorne prečítajte tento návod na používanie. Po použití uchovávajte zariadenie na bezpečnom a suchom mieste mimo dosahu detí.

Pri vybaľovaní prístroja dávajte pozor:



**Je nebezpečný pre deti.
Hrozí smrteľné nebezpečenstvo
zadusením!**

- Obalový materiál (napr. vrecko z polyetylénu) uschovajte mimo dosahu detí.
- Zariadenie nie je hračka pre deti. Čistenie a používateľskú údržbu by nemali vykonávať deti bez dozoru.



**Aby ste zabránili smrteľne nebezpečnému
zasiahnutiu elektrickým prúdom.**

- **POZOR: Tento prístroj nepoužívajte v blízkosti vane, sprchy alebo iných nádob s vodou. Prístroj udržiavajte vždy v suchu.**
- Zabráňte spadnutiu prístroja do vody alebo do inej tekutiny.
- Prístroj nepoužívajte počas kúpania.
- Ak prístroj padne do vody, okamžite vytiahnite zástrčku z napájania. Do vody nesiahajte!
- Vytiahnite sieťovú zástrčku zo sieťovej zásuvky;
 - ak dôjde k poruche;
 - pred čistením prístroja;
 - ak prístroj dlhšie nepoužívate
 - po každom použití.
- Dávajte pozor, aby nedošlo k privretiu kábla dvierkami skrinky ani aby nebol vedený ponad horúce povrchy. V opačnom prípade by sa mohla poškodiť izolácia kábla.

NEBEZPEČENSTVO ZASIAHNUTIA ELEKTRICKÝM PRÚDOM!



**Aby ste predišli zraneniu, dávajte pozor na
nasledujúce skutočnosti:**

- Ak zariadenie používate v kúpeľni, po použití vytiahnite zástrčku zo zásuvky, lebo blízkosť vody predstavuje nebezpečenstvo aj v prípade, že je zariadenie vypnuté.
- Keď prístroj nepoužívate, odpojte ho zo siete. Prístroj nechajte vychladnúť a uschovajte ho na bezpečnom a suchom mieste.
- Zariadenie neukladajte priamo na podklad, ak je horúce, alebo je pripojené k napájaniu.
- Kábel sa nesmie skrúcať, ťahať, ohýbať ani omotávať okolo prístroja. Môže to viesť k predčasnemu opotrebovaniu.
- Ak je kábel skrútený, pred použitím prístroja jej rozkrúťte.
- Prístroj a predovšetkým kábel pravidelne kontrolujte, či nie je poškodený alebo či nevykazuje póravitá miesta. Skontrolujte najmä sieťový kábel a sieťovú zástrčku.



**Prístroj používajte len v prípade, ak prístroj
ani kábel nie je poškodený. Poškodený
prístroj za žiadnych okolností nepoužívajte.**

- Poškodený prístroj sa nepokúšajte opraviť svojpomocne!
- Kábel umiestňujte v dostatočnej vzdialenosti od vyhrievaných povrchov. Kábel neomotávajte okolo zariadenia.
- Prístroj nenechajte spadnúť a do otvorov prístroja nestrkajte žiadne predmety.
- Keď sú prístroj alebo kábel poškodené alebo chybne, musí ich vymeniť zákaznícky servis OLYMP alebo autorizovaný špecialista, aby sa predišlo nebezpečenstvu.

POZOR!

HairMaster®TRIMMER sa počas používania môže zahriať. Vyhnite sa akémukoľvek kontaktu zahriatej strihacej hlavy s očami a pokožkou.

NEBEZPEČENSTVO POŽIARU pri nesprávnom použití!

- Nepoužívajte na umelé vlasy, len na vlasy ľudské!
- Nebezpečenstvo požiaru z dôvodu vysokej teploty!
- **Upozornenie:** Používajte len na suché vlasy.



**Kvôli zaisteniu bezchybnej prevádzky
dávajte pozor na nasledujúce skutočnosti:**

- Tento prístroj používajte len podľa údajov na jeho štítku s údajmi.
- Povolená teplota okolia: +5°C do +40 °C.
- Po každom použití prístroj dôkladne očistite (pozrite kapitolu „Čistenie, starostlivosť, skladovanie“).
- Zariadenie môžu používať deti od 8 rokov, ako aj osoby so zníženou fyzickou, zmyslovou či mentálnou kapacitou alebo s nedostatkom skúseností a vedomostí, len pod dohľadom a ak boli poučené o bezpečnom používaní zariadenia, a ak rozumujú nebezpečenstvu, ktoré môže vzniknúť.
- Používajte len dodaný napájací zdroj a príslušenstvo alebo príslušenstvo dostupné od spoločnosti OLYMP.
- Súčasti a plochy udržiavajte čisté, očistite ich od prachu, nečistôt a chemikálií (ako sú spreje na vlasy).

POKYNY NA NABÍJANIE



Nabíjanie lítium-iónového akumulátora so sebou nesie potenciálne riziká vrátane rizika prehriatia, požiaru alebo výbuchu. Akumulátor nabíjajte len podľa pokynov v tomto návode na obsluhu a používajte iba originálny sieťový adaptér OLYMP. Ak chcete ZASTRIHÁVAČ HairMaster nabíjať, umiestnite ho iba na nehorľavý povrch. Spoločnosť OLYMP nezodpovedá za škody spôsobené nesprávnym používaním.

PRED PRVÝM UVEDENÍM DO PREVÁDZKY PRÍSTROJ NABÍJAJTE 3 HODINY.

Nabíjanie bez nabíjačky

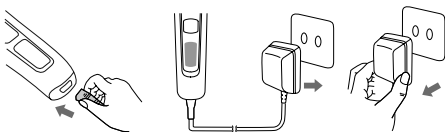

1. Pripojte zástrčku na pripojenie prístroja (6) k zásuvke na prístroji.
2. Skontrolujte, či je prístroj vypnutý. Teraz zasuňte sieťový adaptér (5) do zásuvky.
3. Počas nabíjania sa rozsvieti symbol nabíjania (11).
4. Po dokončení nabíjania sa proces nabíjania automaticky zastaví.
5. Odpojte sieťový adaptér (5). HairMaster®TRIMMER môžete ihneď používať.

Nabíjanie pomocou nabíjačky

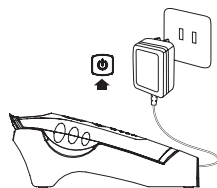

1. Zapojte slučku (6) do otvoru na nabíjací stojan (17).
2. Potom postavte strihač do stojanu na nabíjanie (17).
3. Skontrolujte, či je hlavný spínač vypnutý, potom zapojte adaptér (5) do napájacej zásuvky.
4. Keď sa zapne režim nabíjania (11), znamená to, že prebieha nabíjanie.

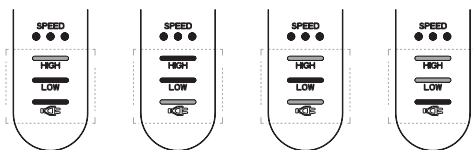

LED indicator remaining power	LOW	LOW	HIGH
1%~30%	on	flashes	off
30%~100%	on	on	flashes
fully charged	off	on	on



NEBEZPEČENSTVO ZASIAHNUTIA ELEKTRICKÝM PRÚDOM! Nikdy sa nedotýkajte prístroja mokrými rukami, ak je zapojený do napájania.

DÔLEŽITÉ!

1. Keď je prístroj pripojený k elektrickej sieti, nenechávajte ho bez dozoru.
2. Doba nabíjania sú približne 1 hodiny. Prevádzková doba prístroja sa zmaximalizuje po 3 – 4 nabitíach a vybitiach batérie používaním prístroja.
3. Po 400-násobnom nabíjaní a používaní sa výkon akumulátora môže znížiť na 80 %.
4. Počas používania a počas nabíjania sa teplota strihacieho strojčeka zvýši.
5. S týmto prístrojom nepoužívajte predlžovací kábel.

UVEDENIE DO PREVÁDZKY

Pred prvým uvedením do prevádzky prístroj nabíjajte 3 hodiny. Pred prvým použitím nechajte prístroj asi 3 až 5 minút bežať. Zvyškové materiály z výroby môžu pritom trochu zapáchať. Nie je to škodlivé a objaví sa to len pri prvom použití.

PREVÁDZKA

Zobrazenie symbolov

3 Rýchlosť

speed level indicator	SPEED ●●●	SPEED ●●●●	SPEED ●●●●●
speed	5000RPM	5500RPM	6000RPM

4 Indikácie počas používania

LED indicator remaining power	LOW	HIGH
100%~30%	on	flashes
30%~5%	flashes	off
<5%	off	off

Návod na použitie hrebeňového nástavca

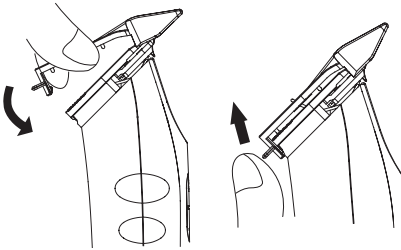

Chyťte hrebeňový nástavec z oboch strán, ako je zobrazené na obrázku 1 a nasuňte hrebeňový nástavec na strihaciu hlavu. (Ak je hrebeňový nástavec nasadený správne, drží pevne a nemôže spadnúť.)

Na odstránenie hrebeňového nástavca stlačte a posuňte nástavec opačným smerom, ako je zobrazené na obrázku 2.

Dôležité upozornenia:

Pri strihaní s ostrou čepeľou v blízkosti ucha postupujte opatrne. Aby sa zabránilo poraneniám na ucho, chráňte ucho pri strihaní rukou.



ČISTENIE, STAROSTLIVOSŤ, SKLADOVANIE



**NEBEZPEČENSTVO! SMRTEĽNÉ
NEBEZPEČENSTVO ZASIAHNUTIA
ELEKTRICKÝM PRÚDOM!**

Vyžaduje sa údržba a mazanie prístroja. Ak chcete zachovať správnu prevádzku, prístroj udržiavajte stále čistý.

- Skôr než začnete prístroj čistiť, vytiahnite sieťovú zástrčku zo zásuvky a nechajte prístroj vychladnúť.

- Kábel a sieťovú zástrčku udržiavajte stále suché.
- **NEBEZPEČENSTVO!** Prístroj počas čistenia nikdy neponárajte do vody alebo do inej tekutiny.
- Prístroj nečistite oplachovaním vodou.
- Prístroj HairMaster®TRIMMER nerozoberajte ani sa ho nepokúšajte opravovať.
- Vyčistite kryt mäkkou a mierne navlhčenou handričkou. Nepoužívajte agresívne čistiace prostriedky, pretože môžu poškodiť povrch.

Pokyny pre čistenie

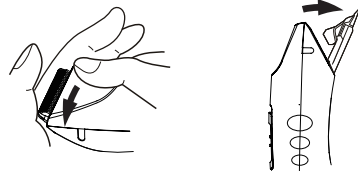

Keď chcete strihaciu hlavu zložiť, posuňte ju dozadu, ako je zobrazené na hornom obrázku.



Naolejujte čepeľ 1 alebo 2 kvapkami oleja na 5 miestach označených na obrázku. Ak nebola strihacia hlava správne nasadená, zaznie počas prevádzky jasný tón.

Skladovanie

- Pred skladovaním nechajte najprv prístroj vychladnúť.
- Zariadenie uchovávajte na bezpečnom a suchom mieste mimo dosahu detí.
- Kábel nikdy okolo prístroja neovíjajte, pretože dôjde k opotrebovaniu a predčasnému poškodeniu kábla. Zabráňte mykaniu, silnému ohýbaniu, stáčeniu alebo natáhovaniu kábla a zástrčky.

LIKVIDÁCIA



V záujme ochrany životného prostredia a prírodných zdrojov je potrebné prístroj po skončení jeho životnosti zlikvidovať v súlade s platnými právnymi predpismi. Zastrihávač vlasov obsahuje elektronické komponenty a materiály, ktoré sa nesmú likvidovať spolu s bežným domovým odpadom.

Likvidácia elektrických spotrebičov podlieha ustanoveniam ElektroG. Ako koncový používateľ máte povinnosť nevyhadzovať spotrebič do bežného domového odpadu.

Smernica WEEE zaväzuje všetky členské štáty EÚ k správnej likvidácii elektrických a elektronických zariadení.

Vrátenie a recyklácia:

Odnesť prístroj do najbližšieho recyklačného centra alebo do certifikovanej spoločnosti, ktorá sa špecializuje na likvidáciu elektrických a elektronických spotrebičov.

Mnohí maloobchodní partneri ponúkajú aj systémy spätného odberu, v rámci ktorých môžete bezplatne odovzdať starý spotrebič.

Poznámka k likvidácii batérie:

Ak zastrihávač vlasov obsahuje nabíjateľnú batériu alebo nabíjateľné batérie, zabezpečte ich likvidáciu v súlade s predpismi pre batérie a nabíjateľné batérie. Batérie sa nesmú likvidovať spolu s domovým odpadom. Využite špeciálne zberné miesta pre použité batérie a akumulátory.

Ich správnu likvidáciu prispievate k ochrane ľudí a životného prostredia.

ZÁRUKA

Na prístroj HairMaster®TRIMMER poskytujeme jednoročnú záruku od dátumu dodania. Platia aj zákonné ustanovenia. Nároky na náhradu škody alebo poruchy, ktoré boli už zrejme, keď bol prístroj zariadenie dodaný, sa zohľadnia len v prípade, že sú vykonané do 3 dní od doručenia prístroja. V prípade nesprávneho používania prístroja záruka zaniká a stráca platnosť. Preto si pozorne prečítajte kapitolu Bezpečnosť. Neodôvodnené využitie služieb nášho zákaznickeho servisu, napr. v dôsledku chyby používateľa alebo nesprávneho nastavenia, budú zákazníkovi účtované.

ZHODA

Produkt je označený značkou CE potvrdzujúcou zhodu s požiadavkami nasledujúcich európskych smerníc:

2014/35/EU – smernica o nízkom napätí

2014/30/EU – smernica o elektromagnetickej kompatibilite

Smernica RoHS 2011/65/EC

Vyhlasenie o zhode je uložené u výrobcu/distribučnej spoločnosti:

OLYMP GmbH & Co. KG
Hohenheimer Straße 91-97
70184 Stuttgart
Nemecko

UPOZORNENIE

Vzhľadom na proces neustáleho skvalitňovania produktu si vyhradzuje právo na technické a vizuálne zmeny prístroja HairMaster®TRIMMER a príslušenstva.

KAZALO VSEBINE

Sestavni deli izdelka.....	89
Prikaz.....	89
Pribor.....	89
Opis simbolov.....	90
Namenska uporaba.....	90
Vsebina paketa.....	90
Specifikacije.....	90
Varnost.....	90
Navodila za polnjenje.....	92
Vklop.....	92
Uporaba.....	92
Čiščenje, nega in shranjevanje.....	93
Odlaganje med odpadke.....	94
Garancija.....	94
Skladnost.....	94

SESTAVNI DELI IZDELKA

- 1 Nastavitev hitrosti +/-
- 2 Stikalo za vklop/izklop
- 3 Hitrost
- 4 LED smernik
- 5 Električni priključni del
- 6 Napajalnik naprave
- 7 Strižna glava

PRIKAZ

- 8 Stanje napoljenosti LOW
- 9 Stanje napoljenosti MID
- 10 Stanje napoljenosti HIGH
- 11 Način polnjenja

PRIBOR

- 12 13 Nastavki za striženje 1,5 mm, 3 mm
- 14 15 Nastavki za striženje 4,5 mm, 6 mm
- 16 Mazalno olje
- 17 Polnilna postaja
- 18 Čistilna ščetka

OPIS SIMBOLOV

V TEH NAVODILIH ZA UPORABO ALI NA NAPRAVI SO UPORABLJENI NASLEDNJI PIKTOGRAMI/SIMBOLI:



Preberite navodila za uporabo!



Ne dovolite otrokom in drugim osebam, da bi se med delom približale električni napravi.



Poškodovan aparat, priključni kabel ali vtič predstavljajo smrtno nevarnost zaradi možnosti električnega udara. Redno preverjajte stanje aparata, priključnega kabla in vtiča.



Emblažo in aparat odstranite na okolju prijazen način!



Upošteвайте opozorila in varnostna navodila!



Nevarnost električnega udara! Nevarna električna napetost – smrtna nevarnost!



Izmenična napetost s stopnjo



OPOZORILO: Naprave ne uporabljajte v bližini kopalnih kadi, kadi za prhanje ali drugih površin z vodo.

OLYMP Professional Trimmer

Hvala za nakup novega strižnika HairMaster®TRIMMER. Temeljito preberite navodila za uporabo ter upoštevajte varnostne napotke in zahteve za upravljanje in nego naprave. Ta navodila za uporabo so pomemben del te naprave. Ne izročajte naprave drugim uporabnikom brez dokumentacije. Ta navodila za uporabo morajo biti kadarkoli na razpolago drugim uporabnikom. Zato dokumentacijo naprave vedno hranite poleg njega. Ta navodila za porabo so pri naši službi za pomoč strankam na voljo tudi v obliki PDF.

Naša servisna služba vam je na voljo:

- če imate vprašanja o napravi in njeni uporabi;
- če želite naknadno naročiti dodatke;
- v primeru servisa ali garancije.

PREDVIDENA UPORABA – zasebna in komercialna uporaba

Ta naprava je namenjena samo oblikovanju naravnih las. Naprava ni primerna za uporabo na umetnih laseh ali drugih materialih, temveč samo na človeških laseh. Neupoštevanje predvidene uporabe bo privedlo do prenehanja garancije in izgube pravice do uveljavljanja odškodninskih zahtevkov.

Komercialna uporaba:

Naprava je zasnovana za profesionalno uporabo v frizerskih salonih, pod pogojem, da se uporablja v skladu z varnostnimi standardi in ustreznimi zahtevami glede vzdrževanja. Komercialna uporaba naprave je dovoljena le ob upoštevanju vseh zakonskih predpisov in varnostnih zahtev.

Zasebna uporaba:

Naprava je zasnovana tudi za uporabo v zasebnem sektorju. Upoštevajte varnostna navodila in navodila za uporabo.

VSEBINA PAKETA

- 1 x strižnik za lase HairMaster®TRIMMER
- 1 x strižna glava
- 1 x električni priključni kabel
- 1 x nastavek za striženje 1,5 mm
- 1 x nastavek za striženje 3 mm
- 1 x nastavek za striženje 4,5 mm
- 1 x nastavek za striženje 6 mm
- 1 x čistilna ščetka
- 1 x mazalno olje
- 1 x polnilna postaja
- 1 x navodila za uporabo

SPECIFIKACIJE

Ime proizvoda: HairMaster®TRIMMER

Model: z4t

Električni priključni del: Vhod 100-240V AC 50/60Hz, 0,2A max.

Izhodna moč: 5V DC 1000mA

Polnilna litijeva polimerna baterija 3,2 V, 1000 mAh

Čas polnjenja: pribl. 60 minut

Trajanje uporabe med polnjenji: največ 180 minut (čas delovanja je odvisen od hitrosti delovanja)

Razmere v prostoru: Namenjeno samo za notranjo uporabo.

Dovoljena temperatura okolice: od +5 °C do +40 °C

VARNOST



Varnostna navodila

Pred uporabo skrbno preberite navodila za uporabo. Po uporabi shranite napravo na varno in suho mesto zunaj dosega otrok.

Med odstranjevanjem embalaže upoštevajte naslednje:



**Nevarnost za otroke.
Smrtna nevarnost zaradi zadušitve!**

- Pazite, da embalaža (npr. plastična vrečka) ne pride v otroške roke.
- Otroci se ne smejo igrati z napravo. Otroci ne smejo izvajati čiščenja in vzdrževanja naprave, če niso pod nadzorom odrasle osebe.



Da preprečite smrtno nevaren električni udar, upoštevajte naslednja navodila.

- **OPOZORILO: Naprave ne uporabljajte v bližini kopalnih kadi, kadi za prhanje ali drugih površin z vodo. Napravo vedno zaščitite pred vlago.**
- Naprave nikoli ne potopite v vodo ali drugo tekočino.
- Ne uporabljajte je med kopanjem.
- Če naprava pade v vodo, jo nemudoma izključite iz omrežja. Med uporabo naprave se ne dotikajte vode!
- Izvlecite vtič iz vtičnice,
 - če se pojavi motnja
 - preden se lotite čiščenja aparata
 - če aparata ne boste uporabljali dlje časa
 - po vsaki uporabi.
- Bodite pozorni, da kabla ne priprete z vratci omarice in da kabel ne pride v stik z vročimi površinami, sicer bi lahko poškodovali izolacijo kabla.

NEVARNOST ELEKTRIČNEGA UDARA!



Da bi preprečili poškodbe, upoštevajte naslednja navodila:

- Če uporabljate napravo v kopalnici, morate po uporabi izvleči vtič, saj je voda v bližini nevarna tudi, če je naprava izklopljena.
- Če naprave ne uporabljate, izvlecite vtič iz vtičnice. Počakajte, da se naprava ohladi, ter jo shranite na varno in suho mesto.
- Ne odlagajte vroče ali v vtičnico priključene naprave neposredno na površino.
- Kabla ne smete zvijati, vleči, upogibati ali ovijati okrog naprave. To lahko povzroči predčasno obrabo.
- Če je kabel zapleten, ga pred uporabo razpletite.
- Redno preverjajte, ali so na napravi in predvsem na kablu poškodovana ali porozna mesta. Preverite zlasti napajalni kabel in vtič.



Napravo uporabljajte samo, če sama naprava, kabel in vtič niso poškodovani. V nobenem primeru ne uporabljajte naprave v okvari.

- Nikoli ne poskušajte sami popraviti naprave v okvari!
- Kabla ne približujte ogrevanim površinam. Kabla ne ovijajte okrog naprave.
- Pazite, da vam naprava ne pade na tla in ne vstavljajte predmetov v odprtine naprave.
- Da bi se izognili poškodbam, mora poškodovano oziroma pokvarjeno naprava ali kabel zamenjati strokovnjak, ki ga je pooblastila servisna služba OLYMP.

PREVIDNO!

Med uporabo se lahko strižnik HairMaster®TRIMMER segreje. Preprečite vsak stik segrete strižne glave z očmi ali kožo.

NEVARNOST POŽARA v primeru nepravilne uporabe!

- Naprave ne uporabljajte na umetnih laseh, ampak samo na človeških laseh!
- Nevarnost požara zaradi visokih temperatur!
- **Opozorilo:** Uporaba je dovoljena samo na suhih laseh



Da zagotovite brezhibno delovanje, upoštevajte naslednje:

- Aparat uporabljajte le v skladu s podatki na tipski ploščici.
- Dovoljena temperatura okolice: Od +5°C do +40 °C.
- Po vsaki uporabi napravo temeljito očistite (glejte poglavje »Čiščenje, nega in shranjevanje«).
- To napravo lahko uporabljajo otroci, stari 8 ali več let, ter osebe z zmanjšanimi fizičnimi, senzoričnimi ali mentalnimi zmogljivostmi ali brez izkušenj in znanja, če so pod ustreznim nadzorom ali pa so seznanjeni z varno uporabo naprave in razumejo morebitne nevarnosti.
- Uporabljajte samo napajalnik in dodatke, ki so priloženi k napravi, oz. napajalnik in dodatke znamke OLYMP.
- Dele in površine ohranjajte čiste in brez prahu, umazanije ali kemikalij (kot je lak za lase)

NAVODILA ZA POLNJENJE



Pri polnjenju litij-ionske baterije lahko pride do morebitnih tveganj, vključno s tveganjem pregrevanja, požara ali eksplozije. Baterijo polnite v skladu z navodili v tem priročniku in uporabljajte samo originalni napajalnik OLYMP. Za polnjenje postavite HairMaster CLIPPER/TRIMMER na nevnnettljivo površino. Družba OLYMP ne odgovarja za škodo, ki je nastala zaradi nepravilne uporabe.

PRED PRVO UPORABO POLNITE NAPRAVO 3 URE.

Polnjenje brez polnilne postaje

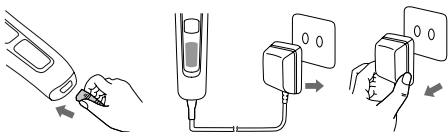

1. Priključni vtič naprave (6) priključite v priključek naprave.
2. Preverite, ali je naprava izklopljena. Zdaj priključite električni priključni del (5) v vtičnico.
3. Med polnjenjem zasveti simbol za polnjenje (11).
4. Ko je polnjenje dokončano, se postopek polnjenja samodejno ustavi.
5. Izklopite električni priključni del (5). HairMaster®TRIMMER lahko uporabite takoj.

Polnjenje s polnilno postajo

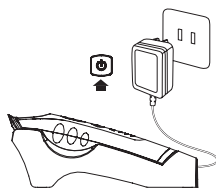

1. Priključite vtič (6) v režo za držalo za polnjenje (17).
2. Nato vstavite vžigalnik na držalo za polnjenje (17).
3. Preverite, ali je električni vtič izklopljen, in nato priključite prilagodilnik (5) v vtično režo.
4. Ko se vklopi način polnjenja (11), pomeni, da poteka polnjenje.

LED indicator remaining power	LOW	LOW	HIGH
1%~30%	on	flashes	off
30%~100%	on	on	flashes
fully charged	off	on	on



NEVARNOST ELEKTRIČNEGA UDARA!

Naprave, priključene na napajanje, se nikoli ne dotikajte z mokrimi rokami.

POMEMBNO!

1. Ko je priključena v vtičnico, naprave nikoli ne puščajte nenadzorovane.
2. Čas polnjenja je približno 1 ure. Čas delovanja naprave lahko podaljšate tako, da od 3 do 4-krat napolnite in izpraznite baterijo z uporabo naprave.
3. Po 400 polnjenjih in uporabah se lahko moč baterije zniža na 80 %.
4. Strižnik za lase se med uporabo in polnjenjem segreje.
5. S to napravo ne uporabljajte podaljševalnih kablov.

VKLOP

Pred prvo uporabo polnite napravo 3 ure.

Pred prvo uporabo pustite napravo delovati pribl. 3–5 minut.

Pri tem se lahko pojavi neintenziven vonj, ki je posledica proizvodnje. Vonj je neoporečen in se pojavi le pri prvi uporabi.

UPORABA

Prikazni simboli

3 Hitrost

speed level indicator	SPEED	SPEED	SPEED
	● ● ●	● ● ●	● ● ●
speed	5000RPM	5500RPM	6000RPM

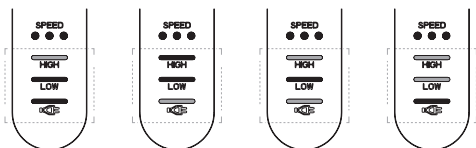

4 Prikazi med uporabo

LED indicator remaining power	LOW	LOW	HIGH
100%~30%	off	on	flashes
30%~5%	off	flashes	off
<5%	flashes	off	off

Navodila za uporabo strižnega nastavka

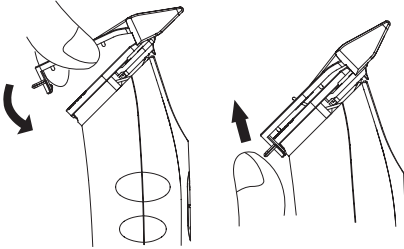

Držite strižni nastavek na obeh straneh, kot je prikazano na sliki 1, in ga potisnite na strižno glavo. (Če je pravilno nameščen, je strižni nastavek trdno pritrjen in se ne more sneti.)

Za odstranitev strižnega nastavka pritisnite in potisnite nastavek v nasprotni smeri, kot je prikazano na sliki 2.

Upoštevanje:

Bodite previdni pri striženju z ostrim rezilom v bližini ušes. Da bi preprečili poškodbe na ušesu, držite roko pred ušesom, da ga zaščitite, preden začnete striči.



ČIŠČENJE, NEGA IN SHRANJEVANJE



NEVARNOST! SMRTNA NEVARNOST ZARADI ELEKTRIČNEGA UDARA!

Potrebno je vzdrževanje in mazanje naprave. Da zagotovite brezhibno delovanje, vedno poskrbite za čistost aparata.

- Pred čiščenjem izvlecite vtič iz vtičnice in počakajte da se aparat ohladi.
- Kabel in vtič naj bosta vedno čista.
- **NEVARNOST!** Nikoli ne potopite aparata v vodo ali drugo tekočino, če ga želite očistiti.
- Naprave ne čistite pod tekočo vodo.
- Strižnika HairMaster® TRIMMER ne razstavljajte ali popravljajte.
- Ohišje očistite z mehko, rahlo navlaženo krpo. Ne uporabljajte grobih čistilnih sredstev, saj bi lahko poškodovali površino.

Navodila za čiščenje

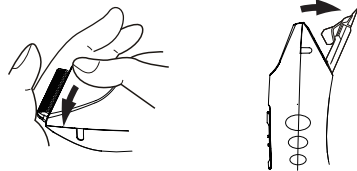

Za odstranitev strižne glave jo potisnite nazaj, kot je prikazano na zgornji sliki.



Naoljite rezilo z 1–2 kapljicami olja na 5 označenih mestih na sliki. Če ste strižno glavo vstavili pravilno, se med delovanjem zasliši jasen zvok.

Shranjevanje

- Preden napravo pospravite, počakajte, da se ohladi.
- Napravo shranite na varno in suho mesto zunaj dosega otrok.
- Nikoli ne navijajte kabla okoli naprave, ker se lahko kabel prezgodaj obrabi in pretrga. Kabla ali vtiča ne vlecite, močno upogibajte, zvijajte ali napanjajte.

ODLAGANJE MED ODPADKE



Za zaščito okolja in naravnih virov napravo ob koncu njene življenjske dobe odstranite v skladu z veljavnimi zakonskimi predpisi. Strižnik za lase vsebuje elektronske komponente in materiale, ki jih ne smete odvreči med običajne gospodinjinske odpadke.

Odstranjevanje električnih naprav urejajo določbe zakona o električnih in elektronskih napravah (ElektroG). Kot končni uporabnik naprave ne smete odvreči med običajne gospodinjinske odpadke.

Direktiva OEE0 zavezuje vse države članice EU k ustreznemu odstranjevanju električne in elektronske opreme.

Vračilo in recikliranje:

Napravo odnesite v najbližji center za reciklažo ali v pooblaščenno podjetje za odstranjevanje odpadkov, specializirano za električno in elektronsko opremo.

Številni trgovinski partnerji ponujajo možnost brezplačnega vračila starih naprav.

Opomba glede odstranjevanja baterije:

Če strižnik za lase uporablja baterije ali akumulatorske baterije, jih zavržite v skladu s predpisi za odlaganje baterij in akumulatorskih baterij. Baterij ne smete odvreči med gospodinjinske odpadke. Odrzite jih na posebna zbiralna mesta za rabljene baterije in akumulatorske baterije.

S pravnim odstranjevanjem prispevate k varovanju ljudi in okolja.

GARANCIJA

Za strižnik HairMaster®TRIMMER velja enoletna garancija od datuma nakupa. Med drugim veljajo zakonske določbe. Zahtevki za škodo ali napake, ki so bile vidne že, ko je bila naprava dostavljena, bodo obravnavani le, če bodo predloženi v 3 dneh od dostave naprave. Garancija pri neprimerni uporabi naprave preneha veljati. Iz tega razloga morate skrbno prebrati poglavje o varnosti. Neupravičene zahteve do naše službe za pomoč strankam, ki so, na primer, posledica napake uporabnika ali nepravilnih nastavitvev, bodo stranki zaračunane.

SKLADNOST

V skladu z naslednjimi evropskimi smernicami je bil na proizvod nameščen simbol CE:

2014/35/EU Direktiva o nizki napetosti

2014/30/EU Direktiva o elektromagnetni združljivosti

2011/65/EC Direktiva o omejevanju uporabe nekaterih nevarnih snovi v električni in elektronski opremi

Izjava o skladnosti je potrjena pri proizvajalcu/distributerju:

OLYMP GmbH & Co. KG
Hohenheimer Straße 91-97
70184 Stuttgart
Nemčija

OPOMBA

Pri izboljšavah proizvoda si pridržujemo pravico do tehničnih in vizualnih sprememb na strizniku HairMaster®TRIMMER in priboru.

TARTALOM

A termék részei.....	95
Kijelző	95
Tartozékok	95
A szimbólumok ismertetése	96
Tervezett felhasználás.....	96
Szállított alkatrészek.....	96
Specifikáció.....	96
Biztonság	96
Töltési útmutató	98
Üzembe helyezés.....	98
Kezelés.....	98
Tisztítás, karbantartás, tárolás.....	99
Hulladékkezelés	100
Jótállás.....	100
Megfelelőség.....	100

A TERMÉK RÉSZEI

- 1 +/- sebességszabályozás
- 2 Be/ki kapcsoló
- 3 Sebesség
- 4 LED jelzőfény
- 5 Hálózati adapter
- 6 Csatlakozódugó
- 7 Vágófej

KIJELZŐ

- 8 Töltöttségi szint LOW
- 9 Töltöttségi szint MID
- 10 Töltöttségi szint HIGH
- 11 Töltési mód

TARTOZÉKOK

- 12 13 1,5 mm-es, 3 mm-es fésű tartozék
- 14 15 4,5 mm-es, 6 mm-es fésű tartozék
- 16 Kenőolaj
- 17 Töltőállomás
- 18 Tisztítókefe

A SZIMBÓLUMOK ISMERTETÉSE

EBBEN A HASZNÁLATI UTASÍTÁSBAN VAGY A KÉSZÜLÉKEN A KÖVETKEZŐ PIKTOGRAMOKAT/SZIMBÓLUMOKAT HASZNÁLJUK:



Olvassa el a kezelési utasításokat!



Az elektromos készülék használata közben tartsa távol a gyerekeket és más személyeket.



A sérült készülék, vezeték vagy csatlakozó halálos áramütést okozhat. Rendszeresen ellenőrizze a készülék, a vezeték és a csatlakozó állapotát.



A csomagolóanyagokat és a készüléket környezetbarát módon selejtezze ki!



Tartsa be a figyelmeztetéseket és biztonsági előírásokat!



Ügyeljen az áramütés veszélyére! Veszélyes elektromos feszültség – életveszély!



Váltóáram



FIGYELMEZTETÉS: Ne használja a készüléket fürdőkád, zuhanyzótalca vagy más, vizet tartalmazó edény közelében.

OLYMP Professional Trimmer

Köszönjük, hogy megvásárolta új HairMaster®TRIMMER készülékünket. Javasoljuk, hogy a használati útmutatót rendkívül gondosan olvassa el, és a biztonsági előírásokat, valamint a készülék karbantartási utasításait tartsa be. Ezek a kezelési utasítások a készülék lényeges részét képezik. Ne adja át a készüléket másnak a készülék dokumentációja nélkül. A használati utasításnak valamennyi felhasználó részére rendelkezésre kell állnia. Ezért a készülék dokumentációját mindig a készülék mellett kell tartani. Ezt a használati utasítást kérésre PDF formátumban is beszerezheti ügyfélszolgálatunktól.

Ügyfélszolgálatunk rendelkezésére áll:

- ha a készülékkel és használatával kapcsolatban kérdései vannak,
- ha tartozékokat szeretne rendelni,
- szerviz és jótállás céljából.

RENDELTESSZERŰ HASZNÁLAT – Magánhasználat és kereskedelmi felhasználás

A készülék csak természetes haj formázására szolgál. Csak emberi hajon használható, nem alkalmazható mesterséges hajra vagy egyéb anyagokra. A rendeltetészerű használat figyelmen kívül hagyása a jótállás és a felelősségi igények elvesztéséhez vezet.

Kereskedelmi felhasználás:

A készüléket professzionális fodrászszalonokban való használatra terveztük, feltéve, hogy a biztonsági szabványok és a megfelelő karbantartási követelmények szerint működtetik. A kereskedelmi felhasználás csak akkor megengedett, ha minden jogi előírás és biztonsági követelmény teljesül.

Magánhasználat:

A készülék otthoni környezetben is használható. Tartsa be a biztonsági és használati utasításokat.

SZÁLLÍTOTT ALKATRÉSZEK

- 1 db HairMaster®TRIMMER hajvágógép
- 1 db vágófej
- 1 db hálózati tápkábel
- 1 db 1,5 mm-es fésű
- 1 db 3 mm-es fésű
- 1 db 4,5 mm-es fésű
- 1 db 6 mm-es fésű
- 1 db tisztítókefe
- 1 üveg kenőolaj
- 1 db töltőállomás
- 1 db kezelési utasítás

SPECIFIKÁCIÓ

Termék neve: HairMaster®TRIMMER

Típus: z4t

Hálózati adapter: Bemenet 100-240V AC 50/60Hz, 0,2A max.

Kimenet: 5V DC 1000mA

Újratölthető lítium-polimer akkumulátor, 3,2 V, 1000 mAh

Töltési idő: kb. 60 perc

Két feltöltés közti használati idő: max. 180 perc (sebességtől függően)

Környezeti feltételek: Csak beltéri használatra alkalmazható.

Megengedett hőmérsékleti tartomány: +5 °C - +40 °C

BIZTONSÁG



Biztonsági előírások

Használat előtt figyelmesen olvassa végig a kezelési útmutatót. Használat után a készüléket biztonságos, száraz helyen kell tárolni, gyermekektől távol.

A készülék kicsomagolásánál ügyeljen a következőkre:



**Gyermekekre veszélyes.
Végetes fulladásveszély!**

- A csomagolóanyagokat (pl. műanyag zacskó) tartsa távol a gyermekektől.
- A készülékkel gyermekek nem játszhatnak. A tisztítás és karbantartást nem végezhetik felügyelet nélküli gyermekek.



Az életveszélyes áramütés elkerülése érdekében.



FIGYELMEZTETÉS: Ne használja a készüléket fürdőkád, zuhanyzótalca vagy más, vizet tartalmazó edény közelében. Mindig tartsa szárazon a készüléket.

- Soha ne merítse a készüléket vízbe vagy más folyadékba.
- A készüléket ne használja fürdés közben.
- Ha a készülék vízbe esik, azonnal húzza ki a tápcsatlakozóját. Ne nyúljon a vízbe!
- Húzza ki a csatlakozót a konnektorból:
 - ha hibát észlel
 - mielőtt megtisztítja a készüléket
 - ha a készüléket hosszabb ideig nem fogja használni
 - minden használat után.
- Ügyeljen arra, hogy a vezeték ne csúpjék be a szekrényajtók, vagy az ne haladjon el forró felületek fölött. Másként a vezeték szigetelése megsérülhet.

ÁRAMÜTÉS VESZÉLYE!



A sérülések elkerülése érdekében ügyeljen a következőkre:

- Ha a készüléket fürdőszobában használja, használat után húzza ki a konnektorból, mert a víz közelsége még kikapcsolt készülék esetén is veszélyt jelent.
- Ha a készüléket nem használja, húzza ki a konnektorból. Hagyja, hogy a készülék kihűljön. Biztonságos és száraz helyen tárolja.
- Ne tegye a készüléket semmilyen felületre, ha az forró, vagy be van dugva a konnektorbá.
- A kábelt nem szabad megcsavarni, meghúzni, meghajlítani vagy a készülék köré tekerni. Ez idő előtti elhasználódáshoz vezethet.
- Ha a vezeték megcsavarodott, használat előtt bogyozza ki.
- Rendszeresen ellenőrizze, hogy a készüléken, és főként a vezetéken nincsenek-e sérülések vagy hiányosságok. A hálózati kábelt és a hálózati csatlakozót különös gonddal vizsgálja át.



Csak akkor használja, ha a készüléken és a kábelben nem látható semmilyen sérülés. Soha ne használjon hibás készüléket.

- Soha ne próbálja a hibás készüléket házilag megjavítani!
- A kábelt fűtött felületektől tartsa távol. A kábelt ne tekerje a készülék köré.
- Ne ejtse le a készüléket, és ne helyezzen semmilyen tárgyat annak nyílásaiba.
- A veszélyek elkerülése érdekében a sérült vagy hibás készüléket, illetve kábelt az OLYMP ügyfélszolgálatán vagy egy hivatalos szervizben ki kell cseréltetni.

VIGYÁZAT!

Használat közben a HairMaster®TRIMMER felmelegedhet. Kerüljön minden szem-, vagy bőrkontaktust a felmelegedett vágófejfel.

TŰZVESZÉLY helytelen használat esetén!

- Ne használja műhajhoz, csak emberi hajhoz!
- Tűzveszély a magas hőmérséklet miatt!
- **Figyelmeztetés:** Csak száraz hajhoz használja



A hibátlan működés érdekében ügyeljen a következőkre:

- A készüléket csak a típusablán megadottak szerint üzemeltesse.
- Megengedett hőmérsékleti tartomány: +5°C – +40 °C.
- A készüléket minden használat után alaposan tisztítsa meg (lásd a „Tisztítás, karbantartás, tárolás” című fejezetet).
- Ezt a készüléket a 8 évnél idősebb gyermekek, továbbá a korlátozott testi, érzékelési és mentális képességű, illetve elegendő tapasztalattal vagy tudással nem rendelkező személyek csak felügyelet mellett használhatják, illetve csak akkor, ha a készülék biztonságos használatáról felvilágosították őket, és megértették a fennálló veszélyeket.
- Kizárólag az OLYMP által biztosított vagy rendelkezésre bocsátott tápegységet és tartozékokat használja.
- Az alkatrészeket és a felületeket tartsa tisztán, portól, piszoktól és vegyszerektől (pl. hajszpré) mentesen

TÖLTÉSI ÚTMUTATÓ



A lítium-ion akkumulátor töltése potenciális kockázatokat hordoz magában, beleértve a túlmelegedést, vagy a tűz- és robbanásveszélyt. Kérjük, csak a jelen kézikönyv utasításai szerint töltsé az akkumulátort, és csak az OLYMP Original hálózati adaptert használja. A feltöltéshez csak olyan felületekre helyezze a HairMaster CLIPPER/TRIMMER készüléket, ami nem gyúlékony. Az OLYMP nem vállal felelősséget a nem megfelelő használatból eredő károkért.

AZ ELSŐ HASZNÁLAT ELŐTT TÖLTSE A KÉSZÜLÉKET 3 ÓRÁN ÁT.

Töltőállomás nélküli töltés

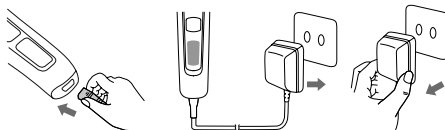

1. A készülékcsatlakozót (6) dugja be a készüléken található aljzatba.
2. Ellenőrizze, hogy a készülék ki van-e kapcsolva. Majd csatlakoztassa a hálózati adaptert (5) az aljzathoz.
3. A töltés ideje alatt a töltést jelző szimbólum (11) világít.
4. A töltés befejezése után a töltési művelet automatikusan leáll.
5. Húzza ki a hálózati adaptert (5). HairMaster®TRIMMER azonnal használható.

Töltés a töltőállomáson

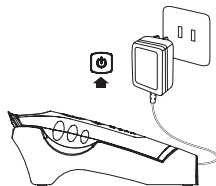

1. Illessze a csatlakozót (6) a töltőtálcá foglalatába (17).
2. Ezt követően helyezze a nyírógépet a töltőtálcára (27).
3. Ellenőrizze, hogy a be-/kikapcsoló gomb legyen kikapcsolt állapotban, majd csatlakoztassa az adaptert (5) egy fali aljzathoz.
4. A töltési mód (11) bekapcsolásakor megkezdődik a készülék töltése.
- 5.

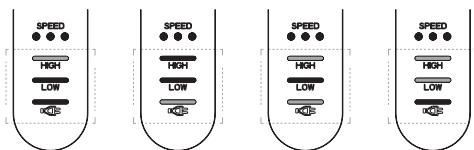

LED indicator remaining power	LOW	LOW	HIGH
1%~30%	on	flashes	off
30%~100%	on	on	flashes
fully charged	off	on	on



ÁRAMÜTÉS VESZÉLYE! Soha ne érintse meg a készüléket nedves kézzel, ha az az áramforráshoz van csatlakoztatva.

FONTOS!

1. Soha ne hagyja a készüléket felügyelet nélkül, ha az be van dugva.
2. A töltési idő kb. 1 óra. A készülék üzemideje akkor éri el a maximumot, miután használat során 3–4 alkalommal teljesen lemerült és feltöltődött.
3. 400 feltöltés és használat után az akkumulátor kapacitása 80%-ra csökkenhet.
4. A hajvágo használat és töltés közben felmelegszik.
5. Ne használjon hosszabbítókábelt ehhez a készülékhez.

ÜZEMBE HELYEZÉS

Az első használat előtt töltsé a készüléket 3 órán át.

Az első használat előtt kb. 3–5 percig üzemeltesse a készüléket. Ekkor a gyártási folyamatok következtében enyhe szagképződés fordulhat elő. Ez nem jelentős, és csak az első használatnál fordul elő.

KEZELÉS

Ikonok kijelzése

3 Sebesség

speed level indicator	SPEED	SPEED	SPEED
	● ● ● ●	● ● ● ●	● ● ● ●
speed	5000RPM	5500RPM	6000RPM

4 Utasítások használat során

LED indicator remaining power	☺☹	LOW	HIGH
100%~30%	off	on	flashes
30%~5%	off	flashes	off
<5%	flashes	off	off

Utasítások a fésű tartozék használatához

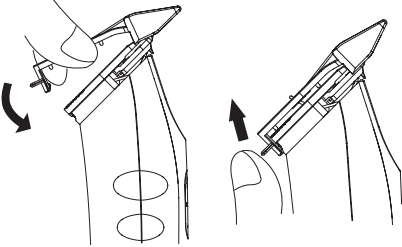

Fogja meg a fésű tartozékat mindkét oldalán az 1. ábra szerint, majd csúsztassa a vágófejre. (Ha megfelelően van felhelyezve, a fésű tartozék stabilan a helyén marad, és nem eshet le.) Az eltávolításhoz nyomja meg a fésű tartozékat, és csúsztassa az ellenkező irányba a 2. ábra szerint.

Figyelem:

Ha a fül körül vágja a haját, óvatosan bánjon az éles pengével. A fül sérüléseinek elkerülése érdekében a vágófej előtt kezelje a fület.

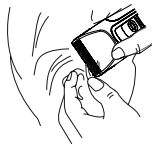

- Tisztítás előtt húzza ki a készüléket a konnektorból, és hagyja lehűlni.
- A vezetékét és a csatlakozót mindig tartsa szárazon.
- **VESZÉLY!** Tisztítás közben soha ne merítse a készüléket vízbe vagy más folyadékba.
- Ne tisztítsa a készüléket vízzel öblítve.
- Ne szedje szét és ne javítsa a HairMaster®TRIMMER hajvágót.
- A készülék házát tisztítsa puha, enyhén benedvesített szövettel. Ne használjon agresszív tisztítószeret, mivel azok károsíthatják a felületet.

Tisztítási utasítások



A vágófej eltávolításához csúsztassa azt hátrafelé, ahogy a fenti képen látható.



Olajozza meg a pengét 1–2 csepp olajjal a képen megjelölt 5 helyen. Ha a vágófejet megfelelően helyezte el, a készülék hangja működés közben tiszta.

TISZTÍTÁS, KARBANTARTÁS, TÁROLÁS



VESZÉLY! HALÁLÓS ÁRAMÜTÉSVESZÉLY!

A készülék karbantartást és kenést igényel. A rendeltetészerű használat érdekében a készüléket mindig tartsa tisztán.

Tárolás

- A készülék tárolása előtt hagyja lehűlni azt.
- Tartsa a készüléket biztonságos, száraz helyen, gyermekektől távol.
- Soha ne tekerje a kábelt a készülék köré, különben az elkopik és idő előtt eltörik. A vezetékét és a csatlakozót ne rángassa, ne hajlítsa meg élesen, ne csavarja és ne feszítse meg.

HULLADÉKKEZELÉS



A környezet és a természeti erőforrások védelme érdekében az eszközt az élettartama végén a hatályos jogszabályok szerint ártalmatlanítsa. A hajvágógép elektronikus alkatrészeket és olyan anyagokat tartalmaz, amelyeket nem szabad a háztartási hulladékkal együtt kidobni.

Az elektromos készülékek ártalmatlanítása az ElektroG előírásai szerint történik. Végfelhasználóként köteles gondoskodni arról, hogy a készülék ne a háztartási hulladékba kerüljön.

Az elektromos és elektronikus berendezések hulladékairól szóló irányelv minden EU-tagállamot kötelez az elektromos és elektronikus berendezések megfelelő ártalmatlanítására.

Visszavétel és újrahasznosítás:

Vigye a készüléket a legközelebbi újrahasznosító telepre vagy egy elektromos és elektronikus berendezésekre szakosodott, tanúsítvánnyal rendelkező hulladékkezelő vállalathoz.

Számos kereskedelmi partner kínál visszavételi rendszereket, melyek keretében az elhasználtodott készüléket ingyenesen leadhatja.

Megjegyzés az elemek illetve akkumulátorok ártalmatlanításához:

Ha a hajvágógép újratölthető elemet vagy akkumulátort tartalmaz, ügyeljen arra, hogy azokat a vonatkozó előírásoknak megfelelően ártalmatlanítsa. Az elemeket tilos a háztartási hulladékkal együtt kidobni. Használja a speciális gyűjtőpontokat az elhasznált elemek és akkumulátorok leadására.

A szakszerű ártalmatlanítással Ön is hozzájárul az emberek egészségének és a környezet védelméhez.

JÓTÁLLÁS

A HairMaster®TRIMMER készülékre a szállítás napjától számítva 12 hónap jótállás érvényes. Emellett a törvényi előírások is érvényben vannak. Az olyan sérülésekre vagy hibákra vonatkozó igényeket, amelyek az átvételkor már nyilvánvalóak voltak, csak akkor tudjuk figyelembe venni, ha azokat a készülék átvételét követő 3 napon belül jelzi. Helytelen használat esetén a jótállás érvényét veszti. Ezért olvassa el figyelmesen a Biztonság című fejezetet. Az indokolatlan ügyfélszolgálati szervizkérelmek (pl. a felhasználói hiba vagy a helytelen beállítások miatti kérelmek) költsége a vásárlót terheli.

MEGFELELŐSÉG

A terméken található CE jelzés a következő európai irányelveknek való megfelelést jelzi:

2014/35/EU Alacsony feszültségre vonatkozó irányelv
2014/30/EU EMC-irányelv
2011/65/EC RoHS-irányelv

A megfeleléségi nyilatkozat a következő helyen érhető el:

OLYMP GmbH & Co. KG
Hohenheimer Straße 91-97
70184 Stuttgart
Németország

FIGYELMEZTETÉS

A folyamatos termékfejlesztés során fenntartjuk a jogot a HairMaster®TRIMMER és kiegészítőinek technikai és vizuális módosítására.

СЪДЪРЖАНИЕ

Съставни части на продукта.....	101
Дисплей.....	101
Принадлежности.....	101
Описание на символа.....	102
Предназначение.....	102
Какво има в доставката.....	102
Спецификации.....	102
Безопасност.....	102
Упътване за зареждане.....	104
Пускане в експлоатация.....	104
Действие.....	104
Почистване, грижи и съхранение.....	105
Третиране на отпадъците.....	106
Гаранция.....	106
Съответствие.....	106

СЪСТАВНИ ЧАСТИ НА ПРОДУКТА

- 1 +/- контрол на скоростта
- 2 Превключвател за вкл./изкл
- 3 Скорост
- 4 Светодиоден индикатор
- 5 Захранващ блок
- 6 Заряден щепсел на уреда
- 7 Приставка за подстригване

ДИСПЛЕЙ

- 8 Състояние на заряда LOW
- 9 Състояние на заряда MID
- 10 Състояние на заряда HIGH
- 11 Режим на зареждане

ПРИНАДЛЕЖНОСТИ

- 12 13 1,5 mm, 3 mm приставки с гребен
- 14 15 4,5 mm, 6 mm приставки с гребен
- 16 Смазочно масло
- 17 Зарядна станция
- 18 Почистваща четка

ОПИСАНИЕ НА СИМВОЛА

СЛЕДВАЩИТЕ ПИКТОГРАМИ/СИМВОЛИ СЕ ИЗПОЛЗВАТ В НАСТОЯЩИТЕ ИНСТРУКЦИИ ЗА РАБОТА ИЛИ ВЪРХУ УСТРОЙСТВОТО:



Прочетете работните инструкции!



При използването на електрически уред да се пази от деца и други лица.



Повредено устройство, кабел или съединител може да причини опасност за живота поради токов удар. Периодично проверявайте състоянието на устройството, кабела и на съединителя.



Изхвърляйте опаковката и устройството по щадящ околната среда начин!



Имайте предвид предупрежденията и инструкциите за безопасност!



Бъдете внимателни, опасност от токов удар! Високо напрежение - опасност за живота!



V~ Volt-AC



ВНИМАНИЕ: Не използвайте уреда в близост до бани, душ-кабини или други изпълнени с вода съдове.

OLYMP Professional Trimmer

Благодарим, че закупихте новия HairMaster®TRIMMER. Прочетете внимателно упътването за употреба и спазвайте инструкциите за безопасност и изискванията за обслужване и поддръжка на уреда. Настоящите работни инструкции са неделима част от уреда. Уредът не трябва да се предава на други потребители без настоящата документация. Упътването за употреба трябва винаги да е на разположение за всеки потребител. Следователно документацията на уреда трябва да се съхранява заедно с него. Настоящите работни инструкции могат да се изискат като PDF файл от Екипа за обслужване на клиенти.

Нашият сервиз е на разположение:

- когато имате въпроси относно уреда и неговата употреба,
- ако желаете да поръчате допълнителни принадлежности,
- в сервизни и гаранционни случаи.

УПОТРЕБА ПО ПРЕДНАЗНАЧЕНИЕ – за лични и търговски цели

Този уред е предназначен само за оформяне на естествена коса. Не трябва да се използва върху изкуствена коса или други материали, а само върху човешка коса. Неспазването на употребата по предназначение води до анулиране на гаранцията и исконете за отговорност.

Търговска употреба:

Уредът е предназначен за професионална употреба във фризьорски салони, при условие че се експлоатира в съответствие със стандартите за безопасност и правилните изисквания за поддръжка.

Търговската употреба е разрешена само ако са спазени всички законови разпоредби и изисквания за безопасност.

Лична употреба:

Уредът може да се използва и в частния сектор. Спазвайте инструкциите за безопасност и употреба.

КАКВО ИМА В ДОСТАВКАТА

- 1 x HairMaster®TRIMMER, машинка за подстригване
- 1 x Режеща глава
- 1 x захранващ кабел
- 1 x 1,5 mm приставка-с гребен
- 1 x 3 mm приставка-с гребен
- 1 x 4,5 mm приставка-с гребен
- 1 x 6 mm приставка-с гребен
- 1 x почистваща четка
- 1 x смазочно масло
- 1 x зарядна станция
- 1 x работни инструкции

СПЕЦИФИКАЦИИ

Наименование на продукта: HairMaster®TRIMMER

Модел: z4ct

Захранващ блок: Вход 100-240V AC 50/60Hz, 0,2A max.

Изход: 5V DC 1000mA

Презареждаща се литиево полимерна батерия 3,2V, 1000mAh

Време за зареждане: приблизително 60 минути

Продължителност на използването между зарежданията: максимум 180 минути (времето за работа зависи от скоростта)

Условия на околната среда: Само за използване на закрито.

Разрешена температура на околната среда: +5 °C до +40 °C

БЕЗОПАСНОСТ



Правила за безопасност

Преди използване внимателно прочетете упътването. След употреба съхранявайте уреда на безопасно, сухо място, извън обхвата на деца.

Когато разопаковате уреда, имайте предвид следното:



**Опасност за деца.
Опасност за живота вследствие на
задушаване!**

- Опаковъчните материали (например найлонови торбички), да се държат далеч от деца.
- Децата не трябва да играят с уреда. Почистването и поддръжката не трябва да се извършват от деца, освен ако не бъдат наблюдавани.



**За да се избегне животозастрашаващ
токов удар.**



**ВНИМАНИЕ: Не използвайте уреда
в близост до бани, душ-кабини или
други изпълнени с вода съдове. Винаги
поддържайте уреда сух.**

- Никога не потапяйте уреда във вода или друга течност.
- Не използвайте по време на къпане.
- Ако уредът попадне във вода, незабавно изключете от контакта. Не докосвайте водата!
- Не докосвайте водата! Извадете щепсела от контакта,
 - Ако забележите повреда
 - Преди почистване на устройството
 - Ако не предвиждате да използвате уреда за продължителен период от време
 - След всяко използване.
- Уверете се, че кабелите няма да бъдат притиснати от врати на мебели или да не се водят над горещи повърхности. В противен случай изолацията може да бъде повредена.

ОПАСНОСТ ОТ ТОКОВ УДАР!



**За да се избегне нараняване, имайте
предвид следното:**

- Ако използвате уреда в баня, е необходимо да го изключвате след употреба, тъй като близостта на водата представлява опасност, дори ако уредът е изключен.
- Изключвайте уреда от захранването, дори ако не предвиждате да го използвате. Оставете уреда да се охлади и го съхранявайте на безопасно и сухо място.
- Не поставяйте уреда директно върху повърхности, когато е нагрят или включен в захранването.
- Кабелът не трябва да се усуква, дърпа, огъва или увива около уреда. Това може да доведе до преждевременно износване.
- Ако кабелът е усукан, преди да използване го развържете.

- Периодично проверявайте уреда и по-специално кабела за повредени и перфорирани части. Проверете специално захранващия кабел и щепсела.



**Използвайте само, ако уредът, както и
кабелът, и щепселът не са повредени.
При никакви обстоятелства не трябва да
използвате повредени уреди!**

- Никога не се опитвайте да поправяте повредени уреди в къщи!
- Дръжте кабела далече от топли повърхности. Не увивайте кабела около уреда.
- Не изпускате уреда и не поставяйте предмети върху отворите в него.
- Ако уредът или кабелът са повредени или дефектни, за да се избегнат опасностите, е необходимо да бъдат сменени от сервиза на OLYMP или от упълномощените специалисти.

ВНИМАНИЕ!

HairMaster®TRIMMER може да се загрее по време на употреба. Избягвайте всякакъв контакт на очите и кожата с нагрялата приставка за подстригване.

ОПАСНОСТ ОТ ПОЖАР при неправилно използване!

- Не използвайте върху изкуствени коси. Работете само с човешки коси!
- Риск от пожар поради високи температури!
- **Забележка:** Да се използва само при суха коса



**За необезпокоявана употреба трябва да
обърнете внимание на следното:**

- Устройството може да функционира само, както е посочено на табелката.
- Разрешена температура на околната среда: +5°C до +40°C.
- Почиствайте уреда изцяло след всяко използване (вижте раздела „Почистване, грижи и съхранение“).
- Този уред може да се използва от деца, по-големи от 8 години, както и от лица с намалени физически, сензорни или умствени способности или при липса на опит и познания, ако бъдат наблюдавани и инструктирани относно безопасното му използване и разбират опасностите.
- Използвайте само захранването и аксесоарите, които са доставени или се предлагат от OLYMP.
- Пазете частите и повърхностите чисти и свободни от прах, замърсявания и химикали (например спрей за коса).

УПЪТВАНЕ ЗА ЗАРЕЖДАНЕ



Зареждането на литиевойонна акумулаторна батерия крие потенциални рискове, включително риск от прегряване, пожар или експлозия. Зареждайте акумулаторната батерия само в съответствие с инструкциите в това ръководство за потребителя и използвайте само оригиналния адаптер за захранване OLYMP. Поставете HairMaster CLIPPER/TRIMMER само върху незапалими повърхности, когато се зарежда. OLYMP не носи отговорност за повреди, причинени от неправилна употреба.

ПРЕДИ ПЪРВАТА УПОТРЕБА ЗАРЕДЕТЕ УРЕДА ЗА 3 ЧАСА.

Зареждане без зарядна станция

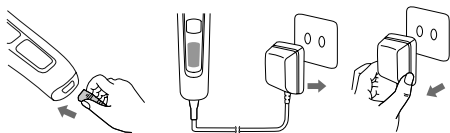

1. Свържете щепсела на уреда (6) към контакта в устройството.
2. Проверете дали уредът е изключен. Включете захранващия адаптер (5) в контакта.
3. По време на процеса на зареждане индикаторът за зареждане (11) свети.
4. След като зареждането приключи, процесът на зареждане спира автоматично.
5. Изключете захранващия адаптер (5).
HairMaster®TRIMMER може да се използва веднага.

Зареждане със зарядна станция

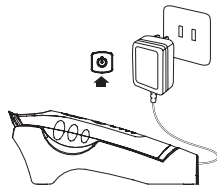

1. Включете свързането (6) в слота на стойката за зареждане (17).
2. След това сложете машинката за подстригване върху стойката за зареждане (17).
3. Проверете дали превключвателят на захранването е изключен, след което включете адаптера (5) в слота за захранване.
4. Когато се включи режимът на зареждане (11), това означава, че се извършва зареждане.

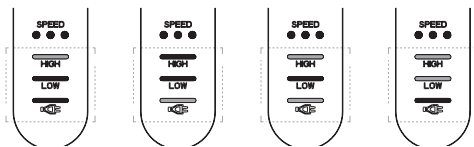

LED indicator remaining power	LOW	LOW	HIGH
1%~30%	on	flashes	off
30%~100%	on	on	flashes
fully charged	off	on	on



ОПАСНОСТ ОТ ТОКОВ УДАР! Никогa не докосвайте уреда с влажни ръце, когато е свързан към захранването.

ВАЖНО!

1. Никогa не оставяйте уреда без наблюдение, когато е включен.
2. Времето за зареждане е приблизително 1 часа. Времето за работа на уреда може да се максимизира след зареждане и изпразване на батерията при 3 или 4 използвания.
3. След 400 мощността на батерията може да се намали до 80%.
4. Машинката за подстригване се загрева при употреба и по време на зареждане.
5. Не използвайте удължителни кабели с уреда.

ПУСКАНЕ В ЕКСПЛОАТАЦИЯ

Преди първата употреба заредете уреда за 3 часа. Оставете устройството да работи 3-5 минути, преди да го използвате за първи път. Поради остатъци от производството е възможно да усетите лек мирис. Този ефект е безопасен и се проявява само при първата употреба.

ДЕЙСТВИЕ

Символи на дисплея

3 Скорост

speed level indicator	SPEED	SPEED	SPEED
speed	5000RPM	5500RPM	6000RPM

4 Показания по време на употреба

LED indicator remaining power	LOW	LOW	HIGH
100%~30%	off	ON	flashes
30%~5%	off	flashes	off
<5%	flashes	off	off

Инструкции за използване на приставката с гребен

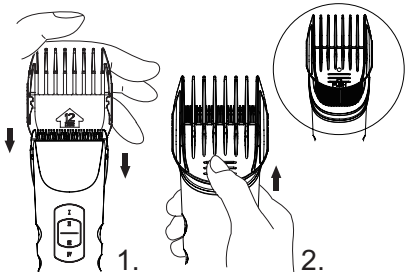

Хванете приставката на гребена от двете страни, както е показано на Фигура 1, и плъзнете гребена в режещата глава. (ако е поставена правилно, приставката с гребена се задържа на място и не може да падне.)

За да отстраните приставката с гребена, я притиснете и плъзнете в обратна посока, както е показано на Фигура 2.

Моля, спазвайте следното:

Бъдете внимателни с остроото ножче при подстригване близо до ухото. За да се избегнат наранявания на ухото, поставете ръката като защита пред ухото преди да подстригвате

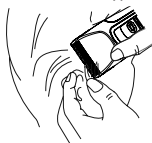

ПОЧИСТВАНЕ, ГРИЖИ И СЪХРАНЕНИЕ



ОПАСНОСТ! ОПАСНОСТ ОТ СМЪРТ ПОРАДИ ТОКОВ УДАР!

Необходима е поддръжка и смазване на уреда. В интерес на нормална употреба на устройството винаги го почиствайте.

- Изключете уреда от захранването, като извадите щепсела от контакта, и го оставете да се охлади преди началото на поддръжката.

- Кабелът и съединителят винаги трябва да бъдат подсушени.
- **ОПАСНОСТ!** По време на почистване, никога не потапяйте уреда във вода или други течности.
- Не почиствайте уреда чрез изплакване с вода.
- Моля, не разглобявайте и не ремонтирайте HairMaster®TRIMMER
- Почиствайте корпуса с мека, леко навлажнена кърпа. Не използвайте силни почистващи препарати, тъй като те могат да засегнат повърхността.

Упътване за почистване



За да отстраните режещата глава, я плъзнете назад, както е показано на горната илюстрация.



Смажете ножчето с 1–2 капки масло на 5-те маркирани позиции на фигурата. Ако приставката за подстригване не е поставена правилно, при работа се чува звук.

Съхранение

- Оставете уреда да изстине преди да го приберете за съхранение.
- Съхранявайте уреда на безопасно, сухо място, извън обхвата на деца.
- Никога не увивайте кабела около уреда или кабелът ще се износи и ще прекъсне. Избягвайте рязко огъване, усукване или опъване на кабела или щепсела.

ТРЕТИРАНЕ НА ОТПАДЪЦИТЕ



За да се опази околната среда и природните ресурси, уредът трябва да се изхвърли в края на експлоатационния му живот в съответствие с приложимите законови разпоредби. Машинката за подстригване съдържа електрични компоненти и материали, които не трябва да се изхвърлят заедно с обикновените битови отпадъци. Изхвърлянето на електрически уреди се подчинява на разпоредбите на Закона за електрическото и електронното оборудване (ElektroG). Като краен потребител сте задължени да не изхвърляте устройството заедно с обикновените битови отпадъци.

Директивата за ОЕЕО задължава всички държави членки на ЕС да изхвърлят правилно електрическото и електронното оборудване.

Връщане и рециклиране:

Занесете уреда в най-близкия център за рециклиране или в сертифицирана фирма за изхвърляне, специализирана в електрически и електронни уреди.

Много търговски партньори предлагат и системи за обратно приемане, където можете да върнете стария си уред безплатно.

Указание за изхвърляне на батериите:

Ако машинката за подстригване съдържа една или повече акумулаторни батерии, трябва да се уверите, че те са изхвърлени в съответствие с разпоредбите за батерии и акумулаторни батерии. Батериите не трябва да се изхвърлят заедно с битовите отпадъци. Използвайте специалните пунктове за събиране на използвани батерии и акумулаторни батерии.

Като ги изхвърляте правилно, допринасяте за опазването на хората и околната среда.

ГАРАНЦИЯ

HairMaster®TRIMMER се предлага с една година гаранция от датата на доставката. Освен това важат законите разпоредби. Гаранционни искове за щети или повреди, които са възникнали при доставката на уреда, ще бъдат зачитани, само ако са направени в рамките на 3 дни от доставката му. Ако уредът се използва неправилно, гаранцията се отменя. Поради тази причина е необходимо да прочетете внимателно раздела за безопасност. Неправомерните искове за сервиз към нашия Екип за обслужване на клиенти, причинени например от потребителска грешка или неправилни настройки, ще бъдат за сметка на клиента.

СЪОТВЕТСТВИЕ

СЕ-маркировката върху продукта е поставена в съответствие със следните европейски директиви:

2014/35/EU директива за ниско напрежение

2014/30/EU директива за EMC

2011/65/EC RoHS директива

Декларацията за съответствие можете да видите при дистрибутора:

OLYMP GmbH & Co. KG
Hohenheimer Straße 91-97
70184 Stuttgart
Германия

УКАЗАНИЕ

Запазваме си правото да правим промени в техническата част и изгледа на HairMaster®TRIMMER и неговите принадлежности като част от процеса на непрекъснато подобряване на продуктите.

İÇİNDEKİLER

Ürün bileşenleri.....	107
Ekran.....	107
Aksesuar	107
Sembol açıklaması	108
Kullanım amacı	108
Teslimat kapsamı	108
Özellikler.....	108
Emniyet	108
Şarj etme talimatı.....	110
İşletmeye alma	110
Kullanma.....	110
Temizleme, Bakım, Saklama	111
Atık imha	112
Garanti.....	112
Uygunluk	112

ÜRÜN BİLEŞENLERİ

- 1 +/- hız kontrolü
- 2 Açma/kapama düğmesi
- 3 Hız
- 4 LED Gösterge
- 5 Güç adaptörü
- 6 Aygıt bağlantı fişi
- 7 Kesme başlığı

EKRAN

- 8 Şarj durumu LOW
- 9 Şarj durumu MID
- 10 Şarj durumu HIGH
- 11 Şarj modu

AKSESUAR

- 12 13 1,5 mm, 3 mm tarak aksesuarları
- 14 15 4,5 mm, 6 mm tarak aksesuarları
- 16 Yağlama yağı
- 17 Şarj istasyonu
- 18 Temizleme fırçası

SEMBOL AÇIKLAMASI

AŞAĞIDAKİ ÇİZİMLER/SEMBOLLER, BU KULLANMA KILAVUZUNDA VE CİHAZ ÜZERİNDE KULLANILMAKTADIR:



Kullanma talimatlarını okuyunuz!



Elektrikli aleti kullanırken çocukları ve başka şahısları uzak tutunuz.



Hasarlı alet, elektrik kablosu ve prizi elektrik çarpmasından dolayı hayati tehlike anlamına gelmektedir. Düzenli olarak aletin durumunu, elektrik kablosunu ve prizini kontrol ediniz.



Ambalajı ve cihazın kendisini çevreye zarar vermeyecek şekilde elden çıkarın!



İkaz ve emniyet bilgilerine dikkat ediniz!



Elektrik çarpmasına karşı dikkat! Tehlikeli elektrik gerilimi – hayati tehlike!



Volt alternatif gerilim



UYARI: Bu cihazı, küvet, duş teknesi veya su içeren diğer nesnelerin yakınında kullanmayın.

OLYMP Professional Trimmer

Yeni HairMaster®TRIMMER satın aldığınız için teşekkür ederiz. Lütfen kullanma kılavuzunu itinalı bir şekilde okuyunuz, güvenlik bilgilerinizi ve de cihazın kullanımı ve bakımı ile ilgili gereksinimleri dikkate alınız. Bu kullanma kılavuzu cihazın önemli bir parçasıdır. Cihaz, bu belge olmadan diğer kullanıcılara verilmemelidir. Kullanım kılavuzu her kullanıcı için sürekli erişilebilir olmalıdır. Bundan dolayı cihaz belgesi, daima cihazla birlikte muhafaza edilmelidir. Bu kullanma kılavuzu, aynı zamanda Müşteri Hizmetleri Bölümümüzden PDF dosyası olarak da istenebilir.

Müşteri hizmetlerimiz sizin için burada:

- Cihaz veya kullanımı hakkında sorularınız olduğunda.
- Aksesuar siparişi vermek isterseniz.
- Servis ve garanti durumlarında.

AMACINA UYGUN KULLANIM – Özel ve ticari

Bu cihaz sadece doğal saçları şekillendirmek için öngörülmüştür. Yapay saçlarda veya diğer malzemelerde değil, sadece insan saçında kullanılmalıdır. Kullanım amacına uyulmaması, garanti ve sorumluluk taleplerinin sona ermesine neden olacaktır.

Ticari kullanım:

Cihaz, güvenlik standartlarına ve doğru bakım gereksinimlerine uygun olarak çalıştırılması koşuluyla kuaför salonlarında profesyonel kullanım için tasarlanmıştır.

Ticari kullanıma yalnızca tüm yasal düzenlemelere ve güvenlik gereksinimlerine uyulması durumunda izin verilir.

Özel kullanım:

Cihaz kişisel amaçla da kullanılabilir. Güvenlik ve kullanım yönergelerine uyun.

TESLİMAT KAPSAMI

- 1 x HairMaster®TRIMMER saç kesme makinesi
- 1 x Kesici başlık
- 1 x Elektrik kablosu
- 1 x 1,5 mm tarak aksesuarı
- 1 x 3 mm tarak aksesuarı
- 1 x 4,5 mm tarak aksesuarı
- 1 x 6 mm tarak aksesuarı
- 1 x Temizleme fırçası
- 1 x Yağ
- 1 x Şarj istasyonu
- 1 x Kullanma Kılavuzu

ÖZELLİKLER

Ürün adı: HairMaster®TRIMMER

Model: z4t

Güç adaptörü: Giriş 100-240V AC 50/60Hz, 0,2A max.

Çıkış: 5V DC 1000mA

Şarj edilebilir lityum polimer pil 3,2 V, 1.100 mAh

Şarj süresi: yakl. 60 dakika

Şarj işlemlerinin arasındaki kullanım süresi: maks. 180 dakika (çalışma süresi hıza bağlıdır)

Ortam koşulları: Sadece iç mekânlara için öngörülmüştür.

İzin verilen ortam sıcaklığı: +5 °C ila +40 °C

EMNİYET



Emniyet bilgileri

Kullanmadan önce kullanım talimatını itinalı bir şekilde okuyunuz. Kullandıktan sonra cihazı, güvenli ve kuru bir yerde, çocukların ulaşamayacağı şekilde saklayın.

Aleti ambalajından çıkartırken dikkat ediniz:



Çocuklar için tehlike. Boğulmadan dolayı hayati tehlike!

- Ambalaj malzemesini (Örn. poli poşeti) çocuklardan uzak tutunuz.
- Çocuklar cihazla oynamamalıdır. Temizleme ve bakım işleri gözetim altında olmadıklarında çocuklar tarafından gerçekleştirilmemelidir.



Hayati tehlikeye sokabilecek bir elektrik çarpmasını önlemek için.



UYARI: Bu cihazı, küvet, duş teknesi veya su içeren diğer nesnelerin yakınında kullanmayın. Cihazı her zaman kuru tutun.

- Aleti kesinlikle suya veya başka sıvıların içine daldırmayın.
- Aleti banyo yaparken kullanmayınız.
- Cihaz suya düşerse fişini hemen çekiniz. Elinizi suya sokmayınız!
- Elektrik fişini,
 - eğer bir arıza olacak olursa
 - aleti temizlemeden önce
 - cihazı uzun süre kullanmayacaksınız
 - her kullanımdan sonra prizden çekiniz.
- Kablonun dolap kapılarına sıkışmamasına veya sıcak yüzeylerin üzerinden çekilmemesine dikkat ediniz. Aksi takdirde kablounun izolasyonu hasar görebilir.

ELEKTRİK ÇARPMASI TEHLİKESİ!



Yaralanmaları önlemek için dikkat edilmesi gereken hususlar:

- Cihaz bir banyoda kullanılacaksa cihaz kapalı olduğunda dahi suyun yakın olması tehlike arz ettiği için kullandıktan sonra fişi çekilmelidir.
- Cihazı kullanmıyorsanız fişini prizden çekin. Cihazın soğumasını sağlayın ve cihazı emniyetli ve kuru bir ortamda saklayın.
- Isınmışsa veya prize takılıysa cihazı doğrudan bir yere koymayın.
- Kablo bükülmüş, çekilmiş, eğrilmiş veya cihazın etrafına sarılmış olmamalıdır. Bu erken aşınmaya yol açabilir.
- Eğer kablo bükülmüşse, kullanmadan önce kabloyu tekrar düzeltiniz.
- Düzenli olarak aletin ve özellikle de kablounun bozuk veya delikli yerlerinin olup olmadığını kontrol ediniz. Özellikle elektrik kablounu ve fişini kontrol ediniz.



Cihazı sadece cihazda ve aynı zamanda kablo ve fişte herhangi bir hasar görünmüyorsa kullanın. Bozuk bir aleti kesinlikle kullanmayınız.

- Bozuk bir aleti kesinlikle kendiniz tamir etmeye çalışmayınız!
- Kabloyu sıcak üst yüzeylerden uzak tutunuz. Kabloyu cihazın etrafına sarmayın.
- Cihazı düşürmeyin ve cihazın deliklerinden içeriye herhangi bir nesne sokmayın.
- Şayet cihazın kendisi ya da bağlantı kablosu zarar görmüşse, tehlikeleri önlemek amacıyla bunların OLYMP müşteri hizmetleri veya yetkili bir uzman kişi tarafından değiştirilmesi gerekmektedir.

DİKKAT!

HairMaster®TRIMMER kullanım esnasında ısınabilir. Isınan kesme başlığı ile her türlü göz ve cilt temasından kaçınınız.

Yanlış kullanıldığında YANGIN TEHLİKESİ!

- Yapay saçlarda kullanmayın, sadece insan saçında kullanın!
- Yüksek ısılardan dolayı yangın tehlikesi!
- **Bilgi:** Sadece kurutulmuş saçlar için kullanılır



Sorunsuz kullanımı sağlamak için şu hususlara dikkat edilmelidir:

- Aleti sadece tıp etiketinde bulunan bilgiler doğrultusunda çalıştırınız.
- İzin verilen ortam sıcaklığı: +5°C ila +40°C.
- Her kullanımdan sonra cihazı iyice temizleyin ("Temizleme, Bakım, Depolama" bölümüne bakın).
- Bu cihaz, kendilerine eşlik edilir ve cihazın güvenli kullanımını ile ilgili talimatlar verilirse ve ürünün taşıdığı tehlikeler anlatılırsa 8 ve daha büyük yaşta çocuklar ve fiziksel, duyuşsal veya zihinsel yetersizliğe sahip olan kişiler veya tecrübe ve bilgiye sahip olmayan kişiler tarafından kullanılabilir.
- Yalnızca OLYMP tarafından birlikte teslim edilen veya satılan güç kaynağını ve aksesuarları kullanın.
- Parçaları ve yüzeyleri temiz ve tozdan, kirden ve kimyasallardan (saç spreyi gibi) arınmış olarak tutun

ŞARJ ETME TALİMATI



Bir lityum iyon pilin şarj edilmesi; aşırı ısınma, yangın veya patlama riski de dahil olmak üzere potansiyel riskler taşır. Lütfen pili yalnızca bu kılavuzdaki talimatlara göre şarj edin ve yalnızca OLYMP orijinal güç adaptörünü kullanın. Şarj etmek için HairMaster CLIPPER/Trimmer'ı yalnızca yanıcı olmayan yüzeylere yerleştirin. OLYMP, uygunsuz kullanımdan kaynaklanan hasarlardan sorumlu değildir.

İLK KULLANIMDAN ÖNCE CİHAZI 3 SAAT ŞARJ EDİN.

Şarj istasyonu olmadan şarj etme

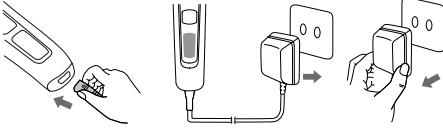

1. Cihazın fişini (6) cihaz üzerindeki girişe takın.
2. Cihazın kapalı olup olmadığını kontrol edin. Şimdi güç adaptörünü (5) elektrik prizine takın.
3. Şarj işlemi sırasında şarj simgesi (11) yanar.
4. Güç adaptörünü (5) prizden çekin. HairMaster®TRIMMER hemen kullanıma hazırdır.

Şarj cihazı ile şarj etme

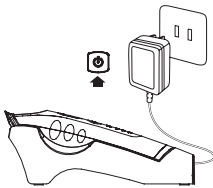

1. Lütfen bağlantı kablosunu (6) şarj standı yuvasına (17) takın.
2. Lütfen daha sonra şarj standındaki (17) devreyi kaldırın.
3. Lütfen güç anahtarının kapalı olup olmadığını kontrol edin, daha sonra adaptörü (5) güç yuvasına takın.
4. Şarj modu (1) açıldığında şarj oluyor demektir.

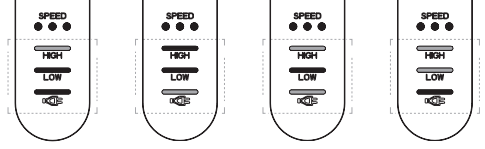

LED indicator remaining power	LOW	LOW	HIGH
1%~30%	on	flashes	off
30%~100%	on	on	flashes
fully charged	off	on	on



ELEKTRİK ÇARPMASI TEHLİKESİ! Elektrik kaynağına bağlıyken cihaza ıslak ellerinizle kesinlikle dokunmayın.

ÖNEMLİ!

1. Cihaz fişe takılıyken gözetimsiz olarak bırakılmamalıdır.
2. Şarj süresi yakl. 1 saattir. Cihazın kullanma süresi, pil 3 veya 4 kez şarj edilip boşaldıktan sonra artabilir.
3. Şarj ettikten ve 400 kez kullandıktan sonra, pil gücü %80 azalabilir.
4. Saç kesme makinesi, kullanım sırasında ve şarj edilirken ısınır.
5. Bu cihazla uzatma kabloları kullanmayın.

İŞLETMEYE ALMA

İlk kullanımdan önce cihazı 3 saat şarj edin.

İlk defa kullanmadan önce aleti yakl. 3-5 dakika çalıştırınız.

Bu esnada fabrikasyona dayalı hafif koku oluşabilir. Bu sakıncasızdır ve sadece ilk defa kullanıldığında oluşur.

KULLANMA

Ekran simgeleri

3 Hız

speed level indicator	SPEED	SPEED	SPEED
speed	5000RPM	5500RPM	6000RPM

4 Kullanım esnasındaki göstergeler

LED indicator remaining power	LOW	HIGH
100%~30%	off	on
30%~5%	off	flashes
<5%	flashes	off

- Fişini çekerek cihazın elektrik bağlantısını kesin ve temizlemeden önce soğumasını bekleyin.
- Kablo ve elektrik fişini her zaman kuru tutunuz.
- **TEHLİKE!** Temizlemek için aleti kesinlikle suya veya başka sıvılara daldırmayın.
- Cihazı suda durularak temizlemeyin.
- HairMaster®TRIMMER cihazını parçalamayın veya tamir etmeyin.
- Cihazın gövdesini yumuşak ve hafif nemli bir bezle temizleyin. Yüzeze zarar verebilecek keskin temizleme maddeleri kullanmayın.

Tarak aksesuarının kullanma talimatları

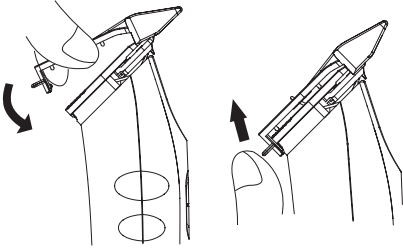

Tarak aksesuarını Şekil 1'de gösterildiği gibi her iki taraftan tutun ve tarak aksesuarını kesici başlığın üzerine kaydırın. (Doğru olarak takılırsa tarak aksesuarı, yerinde sıkıca durur ve düşmez.)

Tarak aksesuarını çıkarmak için Şekil 2'de gösterildiği gibi aksesuarı bastırıp ters yönde kaydırın .

Lütfen dikkat:

Keskin bıçaklar ile kulak yakınlarında kesme işlemi yaparken dikkatli olunuz. Kulakta yaralanmaları önlemek amacıyla, kesme işlemine başlamadan önce elinizi, koruyacak şekilde kulağın üstünde tutunuz.

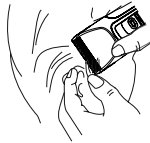

Temizleme talimatları



Kesici başlığı çıkarmak için yukarıdaki resimde gösterildiği gibi geriye doğru kaydırın.

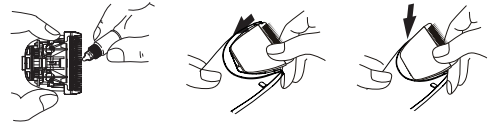

Lütfen bıçakları 1-2 damla yağ ile resimde işaretli olan 5 noktada yağlayınız. Kesme başlığının doğru oturtulması halinde çalışma esnasında net bir ses duyulur.

Muhafaza etme

- Cihazı muhafaza etmeden önce soğumasını bekleyiniz.
- Cihazı, güvenli ve kuru bir yerde, çocukların ulaşamayacağı şekilde saklayın.
- Kabloyu cihazın etrafına kesinlikle sarmayın aksi takdirde kablo zamanında önce aşınır ve kopar. Elektrik kablosunun veya fişin parçalanmasını, keskin olarak eğilmesini, bükülmesini veya gerilmesini önleyin.

TEMİZLEME, BAKIM, SAKLAMA



TEHLİKE! ELEKTRİK ÇARPMASINDAN DOLAYI ÖLÜM TEHLİKESİ!

Cihazın bakımı ve yağlanması gereklidir. Düzgün bir şekilde çalıştırmak için aleti her zaman temiz tutunuz.

ATIK İMHA



Çevreyi ve doğal kaynakları korumak için, cihaz kullanım ömrünün sonunda yürürlükteki yasal düzenlemelere uygun olarak atığa çıkarılmalıdır. Saç kesme makinesi, normal evsel atıklara atılmaması gereken elektronik bileşenler ve malzemeler içerir.

Elektrikli cihazların imhası ElektroG hükümlerine tabidir. Son kullanıcı olarak, cihazı normal evsel atıklar üzerinde atığa çıkarmamakla yükümlüsünüz.

WEEE Direktifi, bu direktif, tüm AB Üye Devletlerinin elektrikli ve elektronik cihazların uygun şekilde elden çıkarmasını yükümlü kılar.

İade ve geri dönüşüm:

Cihazı en yakın geri dönüşüm alanına veya elektrikli ve elektronik ekipman cihazlar uzmanlaşmış sertifikalı bir bertaraf şirketine götürün.

Birçok ticaret ortağı, eski cihazı ücretsiz olarak iade edebileceğiniz iade sistemleri de sunmaktadır.

Pili atığa çıkarma ile ilgili not:

Saç kesme makinesi şarj edilebilir bir pil veya batarya içeriyorsa, bunları piller ve bataryalar için yönetmeliklerine göre atığa çıkardığınızdan emin olun. Piller evsel atıklarla birlikte atığa atılmamalıdır. Bunun için eski piller ve bataryalar için özel toplama noktalarını kullanın.

Uygun şekilde atığa çıkararak, insanların ve çevrenin korunmasına katkıda bulunursunuz.

GARANTİ

HairMaster®TRIMMER'in teslim alınma tarihinden itibaren bir yıllık garantisi vardır. Diğer konularda yasal düzenlemeler geçerlidir. Cihaz teslim edildiğinde belli olan hasar veya arızalara karşı garanti talepleri sadece cihazın teslim edilmesinden itibaren 3 gün içerisinde yapılırsa dikkate alınacaktır. Cihaz yanlış şekilde kullanıldığında garanti geçersiz olur. Bu nedenden dolayı Güvenlik bölümünü dikkatli şekilde okumalısınız. Örneğin kullanıcı hatası veya hatalı ayarların neden olduğu Müşteri Hizmetleri Bölümümüzün servisleriyle ilgili haksız taleplerin ücreti müşteriye yansıtılacaktır.

UYGUNLUK

Aşağıdaki Avrupa Direktifleri ile uygunluk içinde ürün üzerine CE işareti konulmuştur:

2014/35/EU sayılı Alçak Gerilim Yönetmeliği

2014/30/EU sayılı EMC (Elektromanyetik uyumluluk) Yönetmeliği

2011/65/EC RoHS Yönetmeliği

Uygunluk beyanı distribütör firmada mevcuttur:

OLYMP GmbH & Co. KG
Hohenheimer Straße 91-97
70184 Stuttgart
Almanya

NOT

Sürekli ürün geliştirme işlemlerimizin bir parçası olarak HairMaster®TRIMMER ve aksesuarlarının üzerinde teknik ve görsel değişiklikler yapma hakkını saklı tutuyoruz.

ΠΙΝΑΚΑΣ ΠΕΡΙΕΧΟΜΕΝΩΝ

Μερη του προϊόντος.....	113
Οθόνη.....	113
Εξαρτήματα	113
Περιγραφή συμβόλων.....	114
Ενδεδειγμένη χρήση	114
Περιεχόμενο συσκευασίας.....	114
Τεχνικά χαρακτηριστικά	114
Ασφάλεια	114
Οδηγίες φόρτισης	116
Θέση σε λειτουργία.....	116
Λειτουργία.....	116
Καθαρισμός, Φροντίδα, Αποθήκευση	117
Απόρριψη.....	118
Εγγύηση.....	118
Συμμόρφωση.....	118

ΜΕΡΗ ΤΟΥ ΠΡΟΪΟΝΤΟΣ

- 1 Έλεγχος ταχύτητας +/-
- 2 Διακόπτης ενεργοποίησης/ απενεργοποίησης
- 3 Ταχύτητα
- 4 Ενδεικτική λυχνία LED
- 5 Προσαρμογέας ισχύος
- 6 Βύσμα σύνδεσης συσκευής
- 7 Κεφαλή κοπής

ΟΘΟΝΗ

- 8 Κατάσταση φόρτισης LOW
- 9 Κατάσταση φόρτισης MID
- 10 Κατάσταση φόρτισης HIGH
- 11 Λειτουργία φόρτισης

ΕΞΑΡΤΗΜΑΤΑ

- 12 13 Εξαρτήματα χτένας 1,5 mm, 3 mm
- 14 15 Εξαρτήματα χτένας 4,5 mm, 6 mm
- 16 Λάδι λίπανσης
- 17 Σταθμός φόρτισης
- 18 Πινέλο καθαρισμού

ΠΕΡΙΓΡΑΦΗ ΣΥΜΒΟΛΩΝ

ΣΤΙΣ ΠΑΡΟΥΣΕΣ ΟΔΗΓΙΕΣ ΧΡΗΣΗΣ Η ΣΤΗ ΣΥΣΚΕΥΗ ΧΡΗΣΙΜΟΠΟΙΟΥΝΤΑΙ ΤΑ ΠΑΡΑΚΑΤΩ ΕΙΚΟΝΟΓΡΑΜΜΑΤΑ/ΣΥΜΒΟΛΑ:



Διαβάστε τις οδηγίες χρήσης!



Μην επιτρέπετε σε παιδιά και άλλα άτομα να σας πλησιάζουν κατά τη χρήση της ηλεκτρικής συσκευής.



Σε περίπτωση που η συσκευή, το καλώδιο τροφοδοσίας ή το φως έχουν υποστεί βλάβη, υπάρχει κίνδυνος για τη ζωή λόγω ηλεκτροπληξίας. Ελέγχετε τακτικά την κατάσταση της συσκευής, του καλωδίου τροφοδοσίας και του φως.



Διαθέστε τη συσκευασία και τη συσκευή στα απορρίμματα με τρόπο φιλικό προς το περιβάλλον!



Λαμβάνετε υπόψη τις προειδοποιήσεις και τις οδηγίες ασφαλείας!



Κίνδυνος ηλεκτροπληξίας! Επικίνδυνη ηλεκτρική τάση – κίνδυνος θάνατος!



Εναλλασσόμενη τάση



ΠΡΟΕΙΔΟΠΟΙΗΣΗ: Μη χρησιμοποιείτε αυτή τη συσκευή κοντά σε μπιανέρες, ντουζιέρες ή άλλα δοχεία που περιέχουν νερό.

OLYMP Professional Trimmer

Σας ευχαριστούμε για την αγορά του νέου HairMaster®TRIMMER. Διαβάστε πολύ προσεκτικά τις παρούσες οδηγίες χρήσης και λάβετε υπόψη τις υποδείξεις ασφαλείας και τις απαιτήσεις αναφορικά με το χειρισμό και τη φροντίδα της συσκευής. Οι οδηγίες χρήσης αποτελούν αναπόσπαστο μέρος της συσκευής. Η συσκευή δεν πρέπει να μεταβιβάζεται στους άλλους χρήστες χωρίς την παρούσα τεκμηρίωση της συσκευής. Οι οδηγίες χρήσης πρέπει να είναι διαθέσιμες σε κάθε χρήση ανά πάσα στιγμή. Επομένως, τα συνοδευτικά έγγραφα της συσκευής πρέπει να φυλάσσονται πάντα μαζί με τη συσκευή. Οι παρούσες οδηγίες χρήσης μπορούν να ζητηθούν σε μορφή αρχείου PDF από το τμήμα εξυπηρέτησης πελατών μας.

Το τμήμα εξυπηρέτησης πελατών της εταιρείας μας είναι πάντα στη διάθεσή σας:

- αν έχετε ερωτήσεις σχετικά με τη συσκευή και τη χρήση της,
- αν θέλετε να παραγγείλετε εξαρτήματα,
- για θέματα σέρβις και εγγύησης.

ΠΡΟΟΡΙΖΟΜΕΝΗ ΧΡΗΣΗ – Ιδιωτική και Επαγγελματική

Αυτή η συσκευή προορίζεται μόνο για το styling φυσικών μαλλιών. Δεν πρέπει να χρησιμοποιείται σε συνθετικά μαλλιά ή άλλα υλικά, αλλά μόνο σε φυσικά ανθρώπινα μαλλιά. Η μη συμμόρφωση με την προβλεπόμενη χρήση οδηγεί στην ακύρωση της εγγύησης και σε απώλεια οποιωνδήποτε νομικών αξιώσεων αποζημίωσης.

Επαγγελματική χρήση:

Η συσκευή έχει σχεδιαστεί για επαγγελματική χρήση σε κομμωτήρια, υπό την προϋπόθεση ότι λειτουργεί σύμφωνα με τα πρότυπα ασφαλείας και τις απαιτήσεις σωστής συντήρησης. Η επαγγελματική χρήση επιτρέπεται μόνο εάν τηρούνται όλες οι νομικές διατάξεις και οι απαιτήσεις ασφαλείας.

Ιδιωτική χρήση:

Η συσκευή μπορεί επίσης να χρησιμοποιηθεί σε ιδιωτικούς χώρους. Τηρείτε τις οδηγίες ασφαλείας και χρήσης.

ΠΕΡΙΕΧΟΜΕΝΟ ΣΥΣΚΕΥΑΣΙΑΣ

- 1 x HairMaster®TRIMMER κουρευτική μηχανή μαλλιών
- 1 x Κεφαλή κοπής
- 1 x Καλώδιο τροφοδοσίας
- 1 x Εξάρτημα χτένας 1,5 mm
- 1 x Εξάρτημα χτένας 3 mm
- 1 x Εξάρτημα χτένας 4,5 mm
- 1 x Εξάρτημα χτένας 6 mm
- 1 x Πινέλο καθαρισμού
- 1 x Μπουκάλι λαδιού λίπανσης
- 1 x Σταθμός φόρτισης
- 1 x Οδηγίες χρήσης

ΤΕΧΝΙΚΑ ΧΑΡΑΚΤΗΡΙΣΤΙΚΑ

Όνομα προϊόντος: HairMaster®TRIMMER

Μοντέλο: z4t

Τροφοδοτικό: ισχύς εισόδου 100-240V AC 50/60Hz, 0,2A max.

ισχύς εξόδου: 5V DC 1000mA

Επαναφορτιζόμενη μπαταρία λιθίου-πολυμερών 3.2V, 1000mAh

Χρόνος φόρτισης: περίπου 60 λεπτά

Χρόνος χρήσης μεταξύ των φορτίσεων: μεγ. 180 λεπτά (ο χρόνος λειτουργίας εξαρτάται από την ταχύτητα)

Συνθήκες περιβάλλοντος: Μόνο για χρήση σε εσωτερικούς χώρους.

Επιτρεπόμενη θερμοκρασία περιβάλλοντος: +5 °C έως +40 °C

ΑΣΦΑΛΕΙΑ



Οδηγίες ασφαλείας

Πριν από τη χρήση της συσκευής, διαβάστε προσεκτικά τις οδηγίες χρήσης. Μετά τη χρήση, φυλάσσετε τη συσκευή σε ασφαλή και ξηρό μέρος μακριά από τα παιδιά.

Δώστε ιδιαίτερη προσοχή κατά την αφαίρεση της συσκευής από τη συσκευασία:



Κίνδυνος για τα παιδιά. Κίνδυνος θανάτου από ασφυξία!

- Φυλάξτε τα υλικά συσκευασίας (π.χ. πλαστικές σακούλες) μακριά από παιδιά.
- Τα παιδιά δεν πρέπει να παίζουν με τη συσκευή. Ο καθαρισμός και η συντήρηση της συσκευής δεν πρέπει να διεξάγεται από τα παιδιά, εκτός αν αυτά επιβλέπονται από κάποιον ενήλικα.



Προς αποφυγή ενδεχόμενης θανατηφόρας ηλεκτροπληξίας.



ΠΡΟΕΙΔΟΠΟΙΗΣΗ: Μη χρησιμοποιείτε αυτή τη συσκευή κοντά σε μπανιέρες, ντουζιέρες ή άλλα δοχεία που περιέχουν νερό. Διατηρείτε τη συσκευή πάντα στεγνή.

- Μην βυθίζετε ποτέ τη συσκευή σε νερό ή άλλα υγρά.
- Μην χρησιμοποιείτε τη συσκευή ενώ κάνετε μπάνιο.
- Αν η συσκευή πέσει σε νερό, βγάλτε αμέσως το φιν από την πρίζα. Αποφύγετε σε κάθε περίπτωση την επαφή με το νερό!
- Αποσυνδέστε το φιν από την πρίζα:
 - σε περίπτωση βλάβης,
 - προτού καθαρίσετε τη συσκευή,
 - εάν δεν χρησιμοποιείτε τη συσκευή για μεγάλο χρονικό διάστημα
 - μετά από κάθε χρήση.
- Βεβαιωθείτε ότι το καλώδιο δεν σφηνώνεται σε πόρτες ντουλαπιών και ότι δεν διέρχεται από θερμές επιφάνειες. Διαφορετικά ενδέχεται να φθαρεί η μόνωση του καλωδίου.

ΚΙΝΔΥΝΟΣ ΗΛΕΚΤΡΟΠΛΗΞΙΑΣ!



Για την αποφυγή τραυματισμών, προσέξτε τα παρακάτω σημεία:

- Εάν η συσκευή χρησιμοποιείται στο μπάνιο, μετά τη χρήση το φιν πρέπει να αποσυνδέεται από την τροφοδοσία ρεύματος, καθώς η επαφή με το νερό αποτελεί κίνδυνο ακόμη κι όταν η συσκευή είναι απενεργοποιημένη.
- Αποσυνδέστε τη συσκευή από την τροφοδοσία ρεύματος, αν δεν τη χρησιμοποιείτε. Αφήστε τη συσκευή να κρυώσει και φυλάξτε την σε ασφαλές και στεγνό σημείο.
- Μην τοποθετείτε τη συσκευή άμεσα πάνω σε επιφάνειες που είναι ζεστές ή συνδεδεμένες στην πρίζα.
- Το καλώδιο δεν πρέπει να τυλιχτεί, τραβηχτεί, λυγίσει ή συσπειρωθεί γύρω από τη συσκευή. Αυτό μπορεί να οδηγήσει σε πρόωρη φθορά της συσκευής.
- Σε περίπτωση που το καλώδιο έχει περιστραφεί, ισιώστε το

πριν τη χρήση.

- Ελέγχετε τακτικά τη συσκευή και κυρίως το καλώδιο για τυχόν κατεστραμμένα ή πορώδη σημεία. Δώστε ιδιαίτερη προσοχή κατά τον έλεγχο του καλωδίου τροφοδοσίας και του φιν.



Χρησιμοποιήστε μόνο όταν η συσκευή καθώς επίσης το καλώδιο και το φιν δεν εμφανίζουν ζημιά. Σε καμία περίπτωση μην χρησιμοποιείτε τη συσκευή αν είναι ελαττωματική.

- Μην προσπαθείτε ποτέ να επισκευάσετε μόνοι σας μια ελαττωματική συσκευή!
- Μην πλησιάζετε το καλώδιο σε θερμαινόμενες επιφάνειες. Μην τυλίγετε το καλώδιο γύρω από τη συσκευή.
- Μην ρίχνετε κάτω τη συσκευή και μην τοποθετείτε αντικείμενα μέσα στα ανοίγματα της συσκευής.
- Εάν η συσκευή ή το καλώδιο παρουσιάσουν φθορά ή βλάβη, θα πρέπει να αντικατασταθούν από το τμήμα εξυπηρέτησης πελατών της OLYMP ή από εξουσιοδοτημένο τεχνικό για την αποφυγή επικίνδυνων τραυματισμών.

ΠΡΟΣΟΧΗ!

Το HairMaster®TRIMMER μπορεί να θερμανθεί κατά τη χρήση. Αποφύγετε οποιαδήποτε επαφή της θερμής κεφαλής κοπής με τα μάτια και το δέρμα.

ΚΙΝΔΥΝΟΣ ΠΥΡΚΑΓΙΑΣ λόγω ακατάλληλης χρήσης!

- Μη χρησιμοποιείτε σε συνθετικά μαλλιά, αλλά μόνο σε ανθρώπινα μαλλιά!
- Κίνδυνος πυρκαγιάς λόγω υψηλών θερμοκρασιών!
- **Σημείωση:** Χρησιμοποιείτε μόνο σε στεγνά μαλλιά



Προκειμένου να διασφαλιζεται η άψογη λειτουργία της συσκευής, προσέξτε τα εξής:

- Χρησιμοποιείτε τη συσκευή μόνο σύμφωνα με τις ενδείξεις που αναγράφονται στην πινακίδα τεχνικών χαρακτηριστικών.
- Επιτρεπόμενη θερμοκρασία περιβάλλοντος: +5°C έως +40°C.
- Καθαρίζετε τη συσκευή προσεκτικά μετά από κάθε χρήση (βλ. κεφάλαιο «Καθαρισμός, Φροντίδα, Αποθήκευση»).
- Η παρούσα συσκευή μπορεί να χρησιμοποιηθεί από παιδιά 8 ετών και άνω, όπως επίσης από άτομα με μειωμένες σωματικές, αισθητηριακές ή διανοητικές ικανότητες ή με έλλειψη εμπειρίας ή γνώσης, εάν επιβλέπονται από έναν ενήλικα ή έχουν λάβει οδηγίες για την ασφαλή χρήση της συσκευής και έχουν κατανοήσει τους συνακόλουθους κινδύνους.
- Χρησιμοποιείτε αποκλειστικά την παροχή ρεύματος και τα εξαρτήματα που παρέχονται ή διατίθενται από την OLYMP.
- Διατηρήστε τα μέρη και τις επιφάνειες καθαρά και ελεύθερα από σκόνη, ακαθαρσία και χημικές ουσίες (όπως σπρέι μαλλιών)

ΟΔΗΓΙΕΣ ΦΟΡΤΙΣΗΣ



Η φόρτιση μιας μπαταρίας ιόντων λιθίου ενέχει πιθανούς κινδύνους, συμπεριλαμβανομένου του κινδύνου υπερθέρμανσης, πυρκαγιάς ή έκρηξης. Φορτίστε την μπαταρία μόνο σύμφωνα με τις οδηγίες του παρόντος εγχειριδίου και χρησιμοποιήστε μόνο το αυθεντικό τροφοδοτικό εναλλασσόμενου ρεύματος της OLYMP. Για να φορτίσετε, τοποθετήστε το HairMaster CLIPPER/TRIMMER μόνο σε μη εύφλεκτες επιφάνειες. Η OLYMP δεν ευθύνεται για ζημιές που προκαλούνται από ακατάλληλη χρήση.

ΦΟΡΤΙΣΤΕ ΤΗ ΣΥΣΚΕΥΗ ΓΙΑ 3 ΩΡΕΣ ΜΕΤΑ ΤΗΝ ΠΡΩΤΗ ΧΡΗΣΗ.

Φόρτιση χωρίς το σταθμό φόρτισης

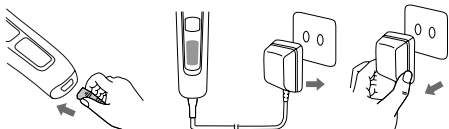

1. Συνδέστε το βύσμα σύνδεσης συσκευής (6) στην υποδοχή της συσκευής.
2. Ελέγξτε αν η συσκευή είναι απενεργοποιημένη. Τώρα συνδέστε τον προσαρμογέα ισχύος (5) στην πρίζα.
3. Κατά τη διάρκεια της διαδικασίας φόρτισης, φωτίζεται το σύμβολο φόρτισης (11).
4. Η διαδικασία διακόπτεται αυτόματα αφού ολοκληρωθεί η φόρτιση.
5. Αποσυνδέστε τον προσαρμογέα ισχύος (5). Το HairMaster®TRIMMER είναι έτοιμο για χρήση.

Φόρτιση με τον σταθμό φόρτισης

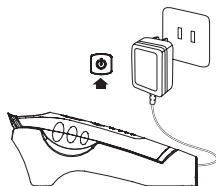

1. Συνδέστε το καλώδιο (6) στην υποδοχή της βάσης φόρτισης (17).
2. Στη συνέχεια, τοποθετήστε τη μηχανή κουρέματος στη βάση φόρτισης (17).
3. Βεβαιωθείτε ότι ο διακόπτης λειτουργίας βρίσκεται στη θέση απενεργοποίησης και, στη συνέχεια, συνδέστε τον προσαρμογέα (5) στην υποδοχή τροφοδοσίας.
4. Η ενεργοποίηση της λειτουργίας φόρτισης (11) υποδεικνύει ότι η μηχανή φορτίζεται.

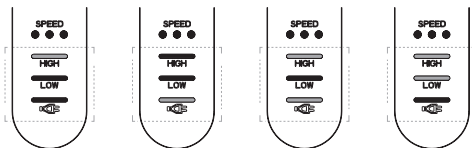

LED indicator remaining power	Icon	LOW	HIGH
1%~30%	on	flashes	off
30%~100%	on	on	flashes
fully charged	off	on	on



ΚΙΝΔΥΝΟΣ ΗΛΕΚΤΡΟΠΛΗΘΙΑΣ! Μην αγγίζετε ποτέ τη συσκευή με βρεγμένα χέρια, όταν είναι συνδεδεμένη στην παροχή ρεύματος.

ΣΗΜΑΝΤΙΚΟ!

1. Η συσκευή δεν πρέπει να αφήνεται χωρίς επίτηρηση, όταν είναι συνδεδεμένη στην πρίζα.
2. Ο χρόνος φόρτισης είναι περίπου 1 ώρα. Ο χρόνος λειτουργίας της συσκευής μπορεί να μεγιστοποιηθεί, αφού η μπαταρία φορτίσει και αποφορτίσει μέσω χρήσης 3 ή 4 φορές.
3. Μετά από 400 κύκλους φόρτισης και χρήσης η ισχύς της μπαταρίας μπορεί να μειωθεί στο 80%.
4. Η κουρευτική μηχανή μαλλιών μπορεί να θερμανθεί κατά τη χρήση και τη φόρτιση.
5. Μη χρησιμοποιείτε καλώδια επέκτασης με αυτή τη συσκευή.

ΘΕΣΗ ΣΕ ΛΕΙΤΟΥΡΓΙΑ

Φορτίστε τη συσκευή για 3 ώρες πριν την πρώτη χρήση.

Πριν από την πρώτη χρήση, αφήστε τη συσκευή να λειτουργήσει για περίπου 3- 5 λεπτά. Ενδέχεται να παρατηρήσετε μια ελαφρά οσμή εξαιτίας των υλικών κατασκευής. Αυτό δεν ενέχει κινδύνους και συμβαίνει μόνο κατά την πρώτη χρήση της συσκευής.

ΛΕΙΤΟΥΡΓΙΑ

Σύμβολα οθόνης

3 Ταχύτητα

speed level indicator	SPEED	SPEED	SPEED
speed	5000RPM	6000RPM	7000RPM

4 Ενδείξεις κατά τη χρήση

remaining power	LED indicator	LOW	MID	HIGH
100%~55%	off	on	on	flashes
55%~30%	off	on	flashes	off
30%~15%	off	flashes	off	off
<5%	flashes	off	off	off

Οδηγίες για χρήση του εξαρτήματος χτένας

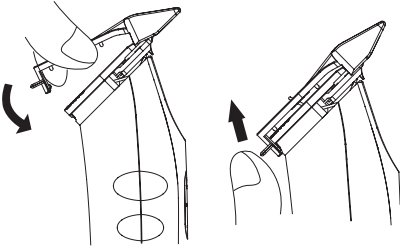

Κρατήστε το εξάρτημα χτένας και από τις δύο πλευρές, όπως φαίνεται στην εικόνα 1 και ολισθήστε το εξάρτημα χτένας πάνω στην κεφαλή κοπής. (Εάν έχει τοποθετηθεί καλά, το εξάρτημα χτένας στερεώνεται στη θέση του και δεν είναι δυνατό να πέσει).

Για να αφαιρέσετε το εξάρτημα χτένας, πιέστε και ολισθήστε το εξάρτημα προς την αντίθετη κατεύθυνση, όπως φαίνεται στην εικόνα 2.

Σημείωση:

Δώστε προσοχή στις αιχμηρές λεπίδες κατά το κούρεμα κοντά στα αφτιά. Για την αποφυγή τραυματισμών, καλύψτε τα αφτιά με το χέρι σας πριν κούρεψετε τη συγκεκριμένη περιοχή.



ΚΑΘΑΡΙΣΜΟΣ, ΦΡΟΝΤΙΔΑ, ΑΠΟΘΗΚΕΥΣΗ



ΚΙΝΔΥΝΟΣ! ΘΑΝΑΣΙΜΟΣ ΚΙΝΔΥΝΟΣ ΑΠΟ ΗΛΕΚΤΡΟΠΛΗΞΙΑ!

Απαιτείται συντήρηση και λίπανση της συσκευής. Για τη σωστή λειτουργία της συσκευής, διατηρείτε την πάντοτε καθαρή.

- Αποσυνδέστε τη συσκευή από την παροχή ρεύματος βγάζοντας το φις από την πρίζα και αφήστε τη συσκευή να

κρυώσει πριν την καθαρίσετε.

- Διατηρείτε πάντοτε το καλώδιο και το φις καθαρά.
- **ΚΙΝΔΥΝΟΣ!** Μην βυθίζετε ποτέ τη συσκευή σε νερό ή άλλα υγρά.
- Μην καθαρίζετε τη συσκευή ξεπλένοντάς τη με νερό.
- Μην αποσυναρμολογείτε το HairMaster® TRIMMER και μην επιχειρείτε να το επισκευάσετε.
- Καθαρίστε το περίβλημα με ένα απαλό, ελαφρώς υγρό πανί. Μην χρησιμοποιείτε δραστικά απορρυπαντικά, καθώς αυτά μπορεί να καταστρέψουν την επιφάνεια.

Οδηγίες καθαρισμού

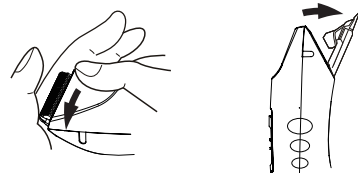

Για να αφαιρέσετε την κεφαλή κοπής, ολισθήστε την προς τα πίσω όπως φαίνεται στην εικόνα παραπάνω.



Λαδώστε τη λεπίδα με 1 - 2 σταγόνες λάδι στις 5 σημειωμένες θέσεις στην εικόνα. Αν η κεφαλή κοπής έχει τοποθετηθεί σωστά, κατά τη διάρκεια της λειτουργίας ακούγεται ένας διακριτικός ήχος.

Αποθήκευση

- Αφήστε τη συσκευή να κρυώσει πριν την αποθήκευση.
- Φυλάξτε τη συσκευή σε ασφαλή και ξηρό μέρος μακριά από τα παιδιά.
- Μην τυλίγετε ποτέ το καλώδιο γύρω από τη συσκευή, το καλώδιο μπορεί να φθαρεί και να καταστραφεί πρόωρα. Αποφύγετε το απότομο τράβηγμα, λύγισμα, στρίψιμο ή τέντωμα του καλωδίου ή του βύσματος.

ΑΠΟΡΡΙΨΗ



Για την προστασία του περιβάλλοντος και των φυσικών πόρων, η συσκευή πρέπει να απορρίπτεται στο τέλος της ζωής της σύμφωνα με τις ισχύουσες νομικές διατάξεις. Η μηχανή κουρέματος περιέχει ηλεκτρονικά εξαρτήματα και υλικά που δεν πρέπει να απορρίπτονται με τα κανονικά οικιακά απορρίμματα.

Η απόρριψη ηλεκτρικών συσκευών υπόκειται στις διατάξεις του Νόμου Ηλεκτρονικών Συσκευών (ElektroG). Ως τελικός χρήστης, έχετε την υποχρέωση να μην απορρίπτετε τη συσκευή στα κανονικά οικιακά απορρίμματα.

Η οδηγία ΑΗΗΕ υποχρεώνει όλα τα κράτη μέλη της ΕΕ στην ορθή απόρριψη ηλεκτρικών και ηλεκτρονικών συσκευών.

Επιστροφή και ανακύκλωση:

Μεταφέρετε τη συσκευή στον πλησιέστερο σταθμό ανακύκλωσης ή σε μια πιστοποιημένη εταιρεία απόρριψης που ειδικεύεται σε ηλεκτρικές και ηλεκτρονικές συσκευές. Πολλοί εμπορικοί εταίροι προσφέρουν επίσης συστήματα επιστροφής, όπου μπορείτε να επιστρέψετε τη συσκευή μετά το τέλος της ζωής της δωρεάν.

Σημείωση σχετικά με την απόρριψη μπαταριών:

Εάν η μηχανή κουρέματος περιέχει επαναφορτιζόμενη μπαταρία ή συσσωρευτές, φροντίστε να τους απορρίψετε σύμφωνα με τις κανονιστικές διατάξεις για τις μπαταρίες και τους συσσωρευτές. Οι μπαταρίες δεν πρέπει να απορρίπτονται μαζί με τα οικιακά απορρίμματα. Χρησιμοποιήστε τα ειδικά σημεία συλλογής για χρησιμοποιημένες μπαταρίες και επαναφορτιζόμενες μπαταρίες. Με τη σωστή απόρριψή τους, συμβάλλετε στην προστασία των ανθρώπων και του περιβάλλοντος.

ΕΓΓΥΗΣΗ

Παρέχεται εγγύηση ενός έτους για το HairMaster®TRIMMER που τίθεται σε ισχύ από την ημερομηνία παράδοσής του. Κατά τα άλλα ισχύουν οι διατάξεις του νόμου. Οι αξιώσεις για ζημιές ή ελαττώματα που ήταν προφανή κατά την παράδοση της συσκευής ισχύουν μόνο εφόσον υποβληθούν εντός 3 ημερών από την παράδοση της συσκευής. Η εγγύηση καθίσταται άκυρη σε περίπτωση ακατάλληλης χρήσης της συσκευής. Για τον λόγο αυτό, πρέπει να διαβάσετε προσεκτικά το κεφάλαιο Ασφάλεια. Αδικοιολόγητες αξιώσεις για τις υπηρεσίες του τμήματος εξυπηρέτησης πελατών μας, για παράδειγμα λόγω σφάλματος χρήστη ή εσφαλμένες ρυθμίσεις, θα επιβαρύνουν τον πελάτη.

ΣΥΜΜΟΡΦΩΣΗ

Το προϊόν φέρει το σήμα CE σε ένδειξη συμμόρφωσης με τις ακόλουθες Ευρωπαϊκές Οδηγίες:

Οδηγία 2014/35/ΕΕ περί χαμηλής τάσης

Οδηγία 2014/30/ΕΕ περί ηλεκτρομαγνητικής συμβατότητας

Οδηγία 2011/65/ΕΚ RoHS

Η δήλωση συμμόρφωσης διατηρείται από τον κατασκευαστή/διανομέα:

OLYMP GmbH & Co. KG
Hohenheimer Straße 91-97
70184 Στουτγάρδη
Γερμανία

ΥΠΟΔΕΙΞΗ

Στο πλαίσιο συνεχούς βελτίωσης του προϊόντος, επιφυλασσόμαστε του δικαιώματος εφαρμογής τεχνικών και οπτικών αλλαγών στο HairMaster®TRIMMER και τα εξαρτήματά του.

СОДЕРЖАНИЕ

Элементы прибора	119
Дисплей	119
Аксессуары	119
Расшифровка значков	120
Целевое использование	120
Комплектация	120
Технические характеристики	120
Безопасность	120
Инструкция по зарядке	122
Начало эксплуатации	122
Эксплуатация	122
Очистка, уход, хранение	123
Утилизация	124
Гарантия	124
Соответствие требованиям	124

ЭЛЕМЕНТЫ ПРИБОРА

- 1 Регулировка скорости +/-
- 2 Выключатель
- 3 Скорость
- 4 Светодиодный индикатор
- 5 Сетевой адаптер
- 6 Штекер подключения устройства
- 7 Режущая головка

ДИСПЛЕЙ

- 8 Уровень заряда LOW
- 9 Уровень заряда MID
- 10 Уровень заряда HIGH
- 11 Режим зарядки

АКСЕССУАРЫ

- 12 13 Гребешковые насадки 1,5 мм, 3 мм
- 14 15 Гребешковые насадки 4,5 мм, 6 мм
- 16 Пузырек со смазочным маслом
- 17 Зарядное устройство
- 18 Щетка для очистки

РАШИФРОВКА ЗНАЧКОВ

В НАСТОЯЩИХ ИНСТРУКЦИЯХ ПО ЭКСПЛУАТАЦИИ ИЛИ НА УСТРОЙСТВЕ ИСПОЛЬЗУЮТСЯ СЛЕДУЮЩИЕ ПИКТОГРАММЫ/ЗНАЧКИ:



Ознакомьтесь с инструкциями по эксплуатации!



Во время эксплуатации электроприбора не подпускайте к себе детей и других лиц.



Поврежденный прибор, сетевой шнур или штепсельная вилка представляют опасность для жизни вследствие поражения электрическим током. Регулярно проверяйте состояние прибора, шнура питания и штепсельной вилки.



Утилизируйте упаковку и устройство без ущерба для окружающей среды!



Выполняйте требования и указания по технике безопасности!



Осторожно! Вероятность поражения электрическим током! Высокое электрическое напряжение — опасно для жизни!



Переменное напряжение



ПРЕДУПРЕЖДЕНИЕ. Не используйте это устройство вблизи ванн, душевых кабин или других емкостей, содержащих воду.

OLYMP Professional Trimmer

Благодарим Вас за покупку новой машинки для стрижки волос HairMaster®TRIMMER. Изучите настоящие инструкции по эксплуатации и соблюдайте указания по технике безопасности, а также требования по эксплуатации прибора и уходу за ним. Данные инструкции по эксплуатации составляют важную часть устройства. Передавать этот прибор другим пользователям без документации к нему запрещено. Инструкции по эксплуатации должны быть постоянно доступны всем пользователям. Поэтому документацию к устройству необходимо всегда хранить совместно с устройством. В нашей службе поддержки клиентов вы можете запросить инструкции по эксплуатации в PDF-файле.

Вы всегда можете обратиться в нашу службу технической поддержки в следующих случаях:

- если у вас возникли вопросы по прибору и его эксплуатации,
- если вы желаете заказать дополнительные принадлежности,
- в случае необходимости получения сервисной поддержки или наступления гарантийного случая.

НАЗНАЧЕНИЕ —

Частное и коммерческое использование

Данное устройство предназначено только для укладки натуральных волос. Его нельзя использовать на искусственных волосах или других материалах, только на волосах людей. Несоблюдение предполагаемого использования приведет к аннулированию гарантии и претензий по ответственности.

Коммерческое использование:

Устройство предназначено для профессионального использования в парикмахерских при условии, что оно эксплуатируется в соответствии со стандартами безопасности и с соблюдением требований к техническому обслуживанию. Коммерческое использование допускается только при соблюдении всех правовых норм и требований безопасности.

Частное использование:

Устройство также может использоваться в частном порядке. Соблюдайте инструкции по технике безопасности и эксплуатации.

КОМПЛЕКТАЦИЯ

Машинка для стрижки волос HairMaster®TRIMMER, 1 шт.
Режущая головка, 1 шт.

Шнур, 1 шт.

Гребешковая насадка, 1,5 мм, 1 шт.

Гребешковая насадка, 3 мм, 1 шт.

Гребешковая насадка, 4,5 мм, 1 шт.

Гребешковая насадка, 6 мм, 1 шт.

Щетка для очистки, 1 шт.

Пузырек со смазочным маслом, 1 шт.

Зарядное устройство, 1 шт.

Инструкции по эксплуатации, 1 шт.

ТЕХНИЧЕСКИЕ ХАРАКТЕРИСТИКИ

Название продукта: HairMaster®TRIMMER

Модель: z4t

Сетевой адаптер:

Напряжение на входе 100-240V AC 50/60Hz, 0,2A max.

Напряжение на выходе: 5V DC 1000mA

Перезаряжаемая литий-полимерная батарея 3,2 В, 1000 мАч

Время зарядки: прибл. 60 минут

Продолжительность работы: макс. 180 минут (время работы зависит от скорости)

Условия окружающей среды: Разрешается эксплуатировать только в помещениях.

Допустимая температура окружающей среды: от +5 °C до +40 °C

БЕЗОПАСНОСТЬ



Указания по технике безопасности

Прежде чем приступить к эксплуатации устройства, внимательно ознакомьтесь с инструкциями по эксплуатации. После использования храните прибор в безопасном, сухом, недоступном для детей месте.

При распаковывании прибора обратите внимание на следующее:



**Опасно для детей.
Опасность для жизни вследствие удущья!**

- Храните упаковочный материал (например, полиэтиленовые пакеты) в недоступном для детей месте.
- Детям запрещается играть с устройством. Очистление и обслуживание не должны выполняться детьми без присмотра взрослых.



Во избежание опасного для жизни поражения электрическим током.



ПРЕДУПРЕЖДЕНИЕ. Не используйте это устройство вблизи ванн, душевых кабин или других емкостей, содержащих воду. Устройство всегда должно быть сухим.

- Не погружайте прибор в воду или жидкость.
- Не используйте прибор во время принятия ванны.
- При падении устройства в воду немедленно выньте штепсельную вилку из розетки. Не прикасайтесь к воде!
- Вынимайте штепсельную вилку из розетки в следующих случаях:
 - при возникновении неисправности
 - перед чисткой прибора
 - если вы не будете пользоваться прибором в течение продолжительного времени
 - после каждого использования.
- Не допускайте зажатия шнура в дверях шкафов или его попадания на горячие поверхности. Это может привести к повреждению изоляции шнура.

ОПАСНОСТЬ ПОРАЖЕНИЯ ЭЛЕКТРИЧЕСКИМ ТОКОМ!



Во избежание получения травм следует соблюдать следующие правила:

- Если устройство используется в ванной комнате, оно должно быть отключено после использования, так как близость воды создает опасность даже когда прибор находится в выключенном состоянии.
- Отключайте устройство от питания, если вы его не используете. Дайте прибору остыть и храните его в сухом и безопасном месте.
- Не размещайте прибор непосредственно на поверхности, если он находится в нагретом состоянии или подключен к розетке.
- Запрещается скручивать, вытягивать, гнуть или обматывать шнур вокруг прибора. Это может привести к его преждевременному износу.

- Если шнур перекручен, расправьте его перед использованием прибора.
- Регулярно проверяйте прибор и шнур на наличие дефектов и повреждений. Проверяйте шнур и штепсельную вилку с особой тщательностью.



Прибор можно использовать только в том случае, если на нем, шнуре и штепсельной вилке нет признаков повреждения. Ни при каких обстоятельствах не используйте неисправный прибор.

- Не пытайтесь самостоятельно отремонтировать неисправное устройство!
- Держите шнур вдали от нагретых поверхностей. Не обматывайте шнур вокруг прибора.
- Не роняйте прибор и не вставляйте посторонние предметы в отверстия прибора.
- Во избежание получения травм поврежденный или неисправный прибор или шнур необходимо заменить, обратившись в службу технической поддержки OLYMP или к авторизованным специалистам.

ОСТОРОЖНО!

Прибор HairMaster®TRIMMER может нагреваться во время использования. Не допускайте контакта нагретой режущей головки с глазами и кожей.

ОПАСНОСТЬ ПОЖАРА при неправильном использовании!

- Запрещено использовать прибор на искусственных волосах!
- Опасность возникновения пожара по причине высоких температур!
- **Примечание.** Предназначено для работы с сухими волосами



Для обеспечения бесперебойной работы следует соблюдать следующие условия:

- Используйте прибор только в соответствии с данными, указанными на паспортной табличке.
- Допустимая температура окружающей среды: +5°C - +40°C.
- После каждого использования тщательно очищайте прибор (см. Главу «Очистка, уход, хранение»).
- Это устройство может использоваться детьми в возрасте 8 лет и старше, а также лицами с ограниченными физическими, сенсорными или умственными способностями или отсутствием опыта и знаний, если они находятся под наблюдением или если они получили инструкции о безопасном использовании прибора и понимают опасность его использования.
- Используйте только источник питания и аксессуары, которые поставляет компания OLYMP.
- Детали и поверхность прибора должны быть чистыми, без пыли, грязи и химических веществ (например, лака для волос)

РУКОВЯЩАЯ ПАНЕЛЬ ПО ЗАРЯДКЕ



Зарядка литий-ионного аккумулятора сопряжена с потенциальными рисками, включая риск перегрева, пожара или взрыва. Заряжайте аккумулятор только в соответствии с инструкциями в настоящем руководстве и используйте только оригинальный адаптер переменного тока OLYMP. Для зарядки размещайте МАШИНКУ ДЛЯ СТРИЖКИ/ ТРИММЕР HAIRMASTER только на негорючих поверхностях. OLYMP не несет ответственности за ущерб, причиненный неправильным использованием.

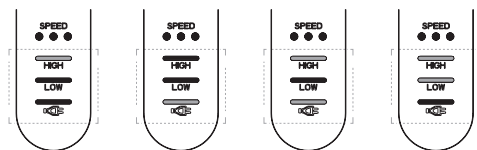

LED indicator remaining power	IC	LOW	HIGH
1%~30%	on	flashes	off
30%~100%	on	on	flashes
fully charged	off	on	on

ПЕРЕД ПЕРВЫМ ИСПОЛЬЗОВАНИЕМ ЗАРЯДИТЕ ПРИБОР В ТЕЧЕНИЕ 3 ЧАСОВ.

Зарядка без зарядного устройства

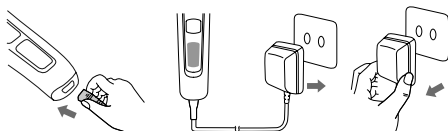

1. Подсоедините штекер подключения (6) к разъему прибора.
2. Убедитесь, что прибор выключен. Подсоедините сетевой адаптер (5) к сети.
3. В процессе зарядки загорается символ зарядки (11).
4. После завершения процесс зарядки автоматически останавливается.
5. Отсоедините сетевой адаптер (5) от сети. Машинка HairMaster®TRIMMER готова к запуску в эксплуатацию

Зарядка с помощью зарядного устройства

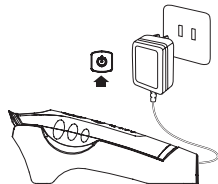

1. Вставьте разъем (6) в гнездо зарядной подставки (17).
2. Затем поставьте машинку для стрижки на зарядную подставку (17).
3. Убедитесь в том, что выключатель питания выключен, и затем вставьте адаптер (5) в гнездо питания.
4. Когда включается режим зарядки (11), это означает что выполняется зарядка.



ОПАСНОСТЬ ПОРАЖЕНИЯ ЭЛЕКТРИЧЕСКИМ ТОКОМ! Запрещается прикасаться к прибору мокрыми руками, когда он подсоединен к источнику электропитания.

ВАЖНЫЕ СВЕДЕНИЯ!

1. Не оставляйте прибор без присмотра, когда он подключен к сети.
2. Приблизительное время зарядки — 1 часа. Время работы прибора может быть увеличено после 3-4 раз зарядки и разрядки батареи.
3. После 400 циклов зарядки-разрядки емкость батареи машинки снижается до 80%.
4. Машинка для стрижки волос нагревается во время использования и зарядки.
5. Не используйте с данным прибором кабели-удлинители.

НАЧАЛО ЭКСПЛУАТАЦИИ

Перед первым использованием зарядите прибор в течение 3 часов. Прежде чем приступить к эксплуатации прибора, дайте ему поработать около 3 – 5 минут. При этом может появиться специфический запах, обусловленный производственными особенностями. Это не должно вызывать опасения и происходит только в самом начале эксплуатации устройства.

ЭКСПЛУАТАЦИЯ

Символы на экране

3 Скорость

speed level indicator	SPEED	SPEED	SPEED
	● ● ●	● ● ● ●	● ● ● ● ●
speed	5000RPM	5500RPM	6000RPM

4 Индикаторы во время использования

LED indicator remaining power	LOW	HIGH
100%~30%	on	flashes
30%~5%	flashes	off
<5%	off	off

Инструкции по использованию гребешковой насадки

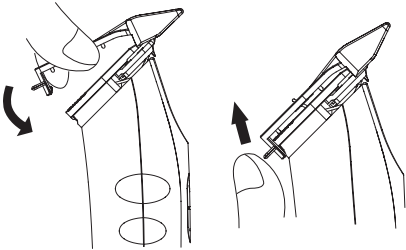

Удерживая гребешковую насадку с обеих сторон, как показано на рисунке 1, установите ее на режущую головку. (При правильной установке гребешковая насадка будет надежно закреплена и не отсоединится.) Для извлечения гребешковой насадки нажмите и вытащите ее в противоположном направлении, как показано на рисунке 2.

Внимание!

Будьте осторожны при стрижке волос без защитной гребешковой насадки около ушей. Во избежание травматизма, перед выполнением этой операции прикройте ухо рукой.



ОЧИСТКА, УХОД, ХРАНЕНИЕ



ОПАСНО! СМЕРТЕЛЬНАЯ ОПАСНОСТЬ ИЗ-ЗА ПОВРЕЖДЕНИЯ ЭЛЕКТРИЧЕСКИМ ТОКОМ!

Необходимо проводить техническое обслуживание и выполнять смазку прибора. Для обеспечения исправной работы содержите прибор в чистоте.

— Перед очисткой прибора отключите его от питания,

отсоединив его от розетки, и дайте ему остыть.

- Следите за тем, чтобы шнур и штепсельная вилка всегда были чистыми.
- **ОПАСНО!** Запрещается чистить прибор путем погружения его в воду или другую жидкость.
- Для очистки прибора не помещайте его в воду.
- Не разбирайте и не пытайтесь самостоятельно ремонтировать машинку HairMaster®TRIMMER.
- Проводите очистку корпуса мягкой, слегка влажной тканью. Не используйте абразивные чистящие средства, поскольку они могут повредить поверхность.

Инструкции по очистке

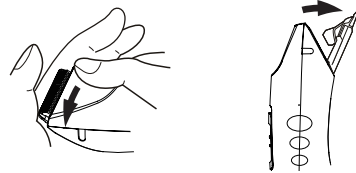

Для извлечения режущей головки вытащите ее в обратном направлении, как показано на рисунке выше.



Смажьте лезвие 1-2 каплями масла в 5 местах, обозначенных на рисунке. Если режущая головка установлена правильно, во время машинка издает ровный звук.

Хранение

- Прежде чем поместить прибор на место хранения, дайте ему остыть.
- Храните прибор в безопасном, сухом, недоступном для детей месте.
- Никогда не обматывайте шнур вокруг прибора, иначе это приведет к преждевременному износу и повреждению шнура. Избегайте дерганья, сильных перегибов, скручивания или натягивания шнура или штепсельной вилки.

УТИЛИЗАЦИЯ



устройство должно быть утилизировано в конце срока его службы в соответствии с применимыми правовыми нормами. Машинка для стрижки волос содержит электронные компоненты и материалы, которые нельзя утилизировать в обычных бытовых отходах. Утилизация электроприборов регулируется положениями ElektroG. Вы как конечный пользователь обязаны не выбрасывать устройство в обычные бытовые отходы. Директива WEEE обязывает все государства-члены ЕС надлежащим образом утилизировать электрическое и электронное оборудование.

Возврат и переработка:

Отнесите устройство на ближайший завод по переработке отходов или в сертифицированную компанию по утилизации, специализирующуюся на электрическом и электронном оборудовании.

Многие торговые партнеры также предлагают системы возврата, в рамках которых вы можете бесплатно сдать старое устройство.

Примечание по утилизации аккумулятора:

Если в машинке для стрижки волос установлена перезаряжаемая батарея или аккумулятор, обязательно утилизируйте их в соответствии с правилами утилизации батарей. Батареи и аккумуляторы нельзя утилизировать вместе с бытовыми отходами, их необходимо сдать в специальные пункты сбора использованных батарей и аккумуляторов.

Утилизируя отходы правильно, вы вносите свой вклад в защиту людей и окружающей среды.

ГАРАНТИЯ

Гарантия на прибор HairMaster®TRIMMER составляет один год с момента поставки. Следует также руководствоваться нормами соответствующего законодательства. Претензии, связанные с повреждением или дефектом прибора, обнаруженные после поставки устройства, принимаются в течение 3 дней с момента поставки устройства. Гарантия аннулируется при ненадлежащем использовании этого устройства. В связи с этим, вы должны внимательно ознакомиться с главой о безопасности. Необоснованные претензии по обслуживанию нашего Центра по работе с клиентами, вызванные, например, ошибкой пользователя или неправильными настройками, будут взысканы с клиента.

СООТВЕТСТВИЕ ТРЕБОВАНИЯМ

Маркировка CE, нанесенная на продукт, свидетельствует о его соответствии следующим Европейским директивам: **2014/35/EU Директива по низковольтному оборудованию**

2014/30/EU Директива по ЭМС

2011/65/ЕС Директива ЕС по ограничению использования опасных веществ

Декларация о соответствии требованиям можно получить у производителя/дистрибьютора:

OLYMP GmbH & Co. KG
Hohenheimer Straße 91-97
70184 Stuttgart (Штутгарт)
Германия

УКАЗАНИЕ

Мы оставляем за собой право вносить технические и визуальные изменения в прибор HairMaster®TRIMMER и его принадлежности в рамках постоянного повышения качества нашей продукции.

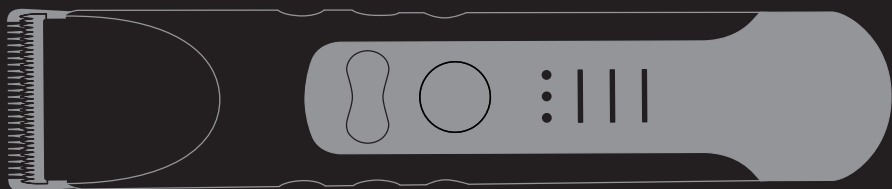

OLYMP GmbH & Co. KG
Hohenheimer Straße 91-97
70184 Stuttgart, Germany
Fon +49 711 2131-0
service@olymp.de

WWW.OLYMP.DE

Art.-Nr. 132522